

Module de connectivité

User guide

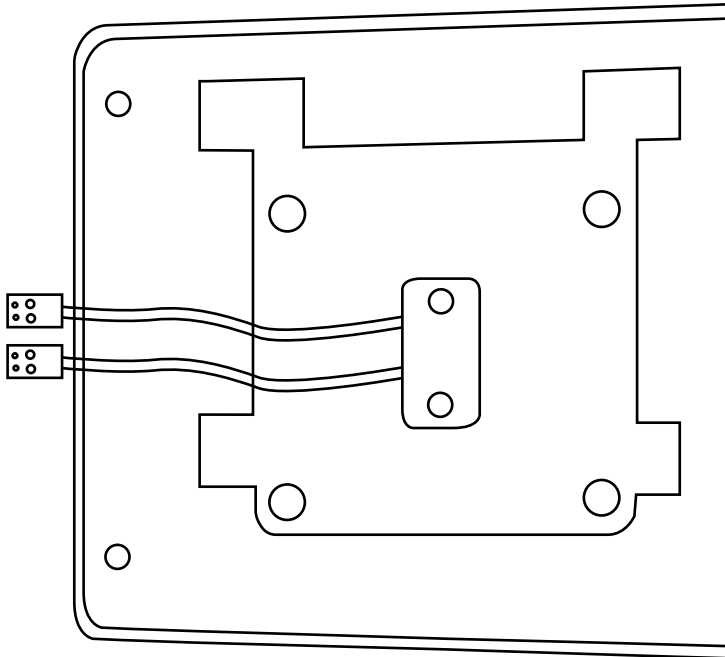

FR

1

DE

10

EN

19

PL

28

CZ

37

AR

46

IT

Per accedere a questa guida scansionate il seguente codice QR:



55

ES

Acceda a este manual escaneando el siguiente código QR:



56

EL

Αποκτήστε πρόσβαση σε αυτό το εγχειρίδιο σαρώνοντας τον παρακάτω κωδικό QR:



57

NL

Scan de QR-code om deze handleiding te downloaden:



58

PT

Aceda a estas instruções lendo o código QR seguinte:



59

PRE-REQUIS AVANT INSTALLATION ----- 2

PRÉSENTATION DU MODULE DE CONNECTIVITÉ ----- 2

INSTALLATION DU MODULE DE CONNECTIVITE ----- 4

CONNEXION À L'APPLICATION « SOMFY PROTECT » ----- 8

REINITIALISATION/REDÉMARRAGE DU VISIOPHONE CONNECTÉ ----- 8

PILOTAGE A DISTANCE DU PORTAIL ET/OU PORTILLON ----- 9

INFORMATIONS IMPORTANTES - SÉCURITÉ

GÉNÉRALITÉS



Lire attentivement cette notice d'installation et les consignes de sécurité avant de commencer l'installation de ce produit Somfy. Suivre précisément chacune des instructions données et conserver cette notice aussi longtemps que le produit.

Avant toute installation, vérifier la compatibilité de ce produit Somfy avec les équipements et accessoires associés.

Cette notice décrit l'installation et l'utilisation de ce produit. Images non contractuelles.

Toute installation ou utilisation hors du domaine d'application défini par Somfy est non conforme. Elle entraînerait, comme tout irrespect des instructions figurant dans cette notice, l'exclusion de la responsabilité et de la garantie Somfy.

Somfy ne peut être tenu responsable des changements de normes et standards intervenus après la publication de cette notice.



Par la présente Somfy déclare que le produit est conforme aux exigences de la Directive 2014/53/UE. Le texte complet de déclaration de conformité est mis à disposition à l'adresse internet www.somfy.com/ce.

CONSIGNES GÉNÉRALES DE SÉCURITÉ

Ce produit n'est pas prévu pour être utilisé par des personnes (y compris les enfants) dont les capacités physiques, sensorielles ou mentales sont réduites, ou des personnes dénuées d'expérience ou de connaissance, sauf si elles ont pu bénéficier, par l'intermédiaire d'une personne responsable de leur sécurité, d'une surveillance ou d'instructions préalables concernant l'utilisation de ce produit.

CONDITIONS D'UTILISATION

La portée radio est limitée par les normes de régulation des appareils radio.

La portée radio dépend fortement de l'environnement d'usage : perturbations possibles par gros appareillage électrique à proximité de l'installation, type de matériau utilisé dans les murs et cloisons du site.

L'utilisation d'appareils radio (par exemple un casque radio hi-fi) utilisant la même radio fréquence peut réduire les performances du produit.

RECYCLAGE ET MISE AU REBUT



Nous nous soucions de notre environnement. Ne jetez pas votre appareil avec les déchets ménagers habituels. Déposez-le dans un point de collecte agréé pour son recyclage.

Code Open Source

Ce produit comprend du code sous licence GNU General Public License, GNU Lesser General Public License, et/ou certaines autres licences open source. Une copie complète, lisible par machine, du code source correspondant à ce code est disponible sur demande. Cette offre est valable pour toute personne recevant cette information et expirera 2 ans après la date de distribution finale de cette version du produit par Somfy Activités SA.

Pour obtenir ce code source, adressez votre demande à :

Somfy Activités SA - Attn : Directeur de l'IP - 50 Avenue du Nouveau Monde - 74300 CLUSES FRANCE

Vous venez d'acquérir un Module de connectivité Somfy et nous vous en remercions. Vous trouverez toutes les informations utiles à son installation et à son utilisation dans ce guide ainsi que sur l'application pour smartphone « Somfy Protect ».

Avant de commencer l'installation, veuillez lire attentivement les consignes de sécurité en page précédente.

Pour tout renseignement complémentaire concernant ce produit Somfy, vous pouvez vous référer à notre FAQ ou contacter un de nos conseillers. **Plus d'informations sur <https://www.somfy.fr/assistance/produits/visiophone>**

Ce produit est garanti 5 ans à compter de la date de fabrication. Les conditions générales de garantie sont disponibles sur www.somfy.fr

PRE-REQUIS AVANT INSTALLATION

Afin de garantir une utilisation optimale de votre visiophone connecté, vous devez au préalable vous assurer de disposer :

- d'un réseau Wi-Fi en 2,4 GHz (Wi-Fi 5 GHz incompatible).
- d'une portée Wi-Fi 2,4 GHz suffisante à l'endroit où sera installé le module de connectivité. Si ce n'est pas le cas, nous vous recommandons de rapprocher votre box internet du module ou d'utiliser un répéteur Wi-Fi (non fourni).

Important : si vous possédez un deuxième moniteur, celui-ci n'est pas compatible avec le module de connectivité. Il ne sera plus possible de gérer l'appel d'un visiteur à la platine de rue. Cependant, vous pourrez continuer à vous en servir pour contrôler des équipements Somfy RTS/io ou lancer des scénarios (moniteur V®500 PRO io uniquement).

PRÉSENTATION DU MODULE DE CONNECTIVITÉ

Compatible avec les visiophones Somfy V®350, V®500 et V®500 PRO io, le module de connectivité s'installe au dos de votre moniteur intérieur. Connecté au Wi-Fi, il vous permet de gérer l'accès à votre maison où que vous soyez :

- **à distance depuis l'application « Somfy Protect »** : ne ratez aucune visite en recevant des notifications avec la photo des visiteurs sur tous les smartphones connectés à votre compte, communiquez avec eux en temps réel, ouvrez votre portail et/ou portillon et consultez les vidéos des visites manquées. Si vous êtes déjà équipé(e) de produits de sécurité Somfy (alarme, caméras) contrôlez-les simultanément afin de garder un œil sur vos visiteurs. Enfin, lancez jusqu'à 2 scénarios TaHoma® pré-enregistrés si vous possédez une box TaHoma® (switch ou premium).
- **chez vous depuis le moniteur intérieur** : prévisualisez vos visiteurs depuis l'écran, communiquez avec eux en temps réel, ouvrez votre portail et/ou portillon et consultez à tout moment les photos des visites manquées. Si vous possédez d'autres produits Somfy RTS/io à portée du moniteur (portail, porte de garage, éclairage, volets roulants...), pilotez-les facilement via les 5 canaux dédiés. Également, lancez des scénarios si vous possédez un visiophone V®500 PRO io et une box TaHoma®.

COMPOSITION DU PRODUIT

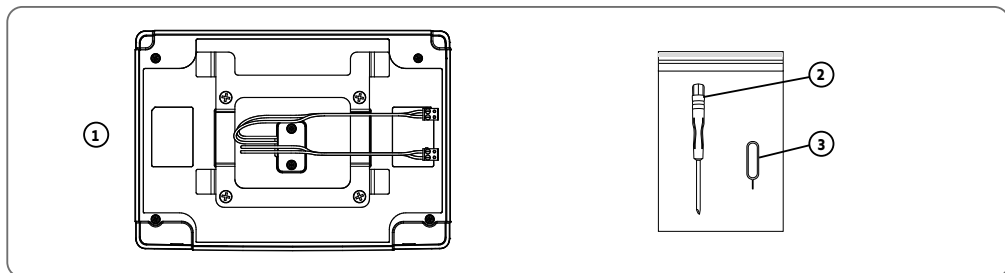

Repère	Désignation	Quantité
1	Module de connectivité	1
2	Tournevis plat	1
3	Picot reset	1

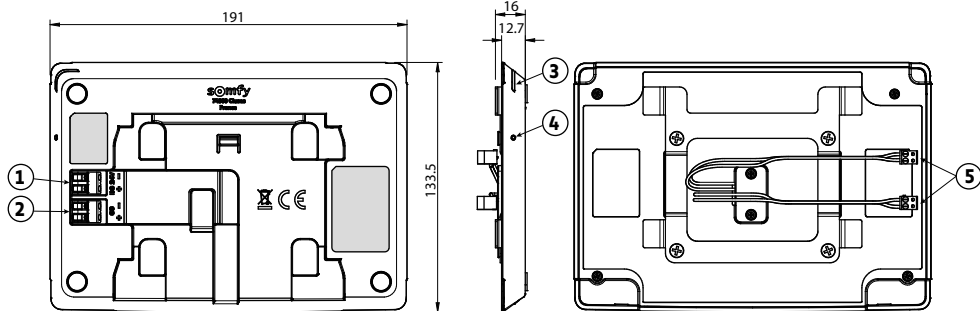

Repère	Désignation	Description
1 et 2	Borniers	1 - DC 24V : raccordement à l'alimentation (bloc secteur ou rail DIN ref. 9026469). 2 - CS/Call station : raccordement à la platine de rue.
3	LED de fonctionnement	Indique l'état de fonctionnement du visiophone connecté. Plus d'informations à ce sujet dans l'application «Somfy Protect».
4	Bouton reset	Sert, à l'aide du picot reset fourni, à redémarrer le visiophone connecté ou le réinitialiser en cas de changement de réseau Wi-Fi. Plus d'informations en fin de notice.
5	Câbles de raccordement	Câbles d'alimentation (rouge et noir) et de la platine de rue (vert et jaune) à raccorder au dos du moniteur intérieur.

CARACTÉRISTIQUES DU MODULE DE CONNECTIVITÉ

- Température de fonctionnement : -10°C à +45°C
- Type d'alimentation : 24V-1A
- Protection contre l'inversion de polarité : non
- Dimensions (L x h x p) : 191 x 133,5 x 12,7 mm
- Poids : 267 g
- Connectivité : compatible avec un routeur Wi-Fi doté d'un accès Internet (toute box Wi-Fi sauf Wi-Fi publics).
Wi-Fi 802.11 b/g/n Open, WPA, WPA2-Personal, WPA-WPA2 mixed mode (2,4 GHz, e.r.p<100 mW) | Protocole propriétaire (2,4 GHz, e.r.p<100 mW). Wi-Fi 5 GHz incompatible.
- Nombre de moniteurs compatible : 1 maximum

INSTALLATION DU MODULE DE CONNECTIVITE

AU PRÉALABLE

- Identifiez votre modèle de moniteur intérieur installé :



V°350



V°500



V°500 PRO io

- Mettez votre visiophone hors tension.

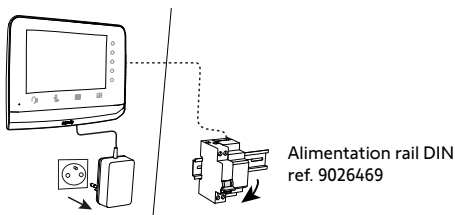

DÉSINSTALLATION DU MONITEUR INTÉRIEUR

- Débranchez le moniteur intérieur de son support de fixation en le tirant vers le haut.
- Laissez le support de fixation en place.
- Mémo-risez ou prenez en photo le branchement au dos du moniteur, dans le but de repérer les câbles d'alimentation (bornier DC 24V) et de la platine de rue (bornier CS/Call station).

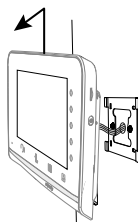

- **Sans dévisser les connecteurs bleus des câbles**, débranchez tous les connecteurs présents pour libérer le moniteur.

Important : si vous possédez un deuxième moniteur, celui-ci n'est pas compatible avec le module de connectivité.

Il ne sera plus possible de traiter l'appel d'un visiteur à la platine de rue. Cependant, vous pourrez continuer à vous en servir pour contrôler des équipements Somfy en radio (RTS/io) et lancer des scénarios TaHoma® (moniteur V°500 PRO io uniquement).

- À l'aide de la photo prise :

- Identifiez les 2 fils d'alimentation branchés au bornier DC 24V, **en repérant la polarité (+ et -)**.

- Identifiez les 2 fils de la platine de rue branchés au bornier CS/Call station.

La polarité n'a pas d'importance.

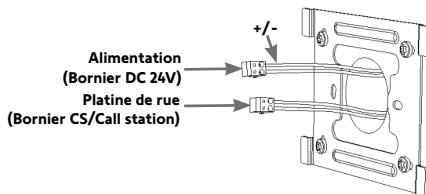

- À l'aide du tournevis fourni, dévissez les connecteurs bleus des câbles identifiés. Ceux-ci ne resserviront plus.

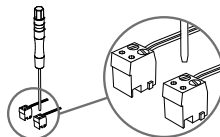

BRANCHEMENT DU MODULE DE CONNECTIVITÉ AU MONITEUR :

- Sur un support, posez le moniteur **écran vers le bas** dans le sens indiqué ci-dessous, tout en le protégeant.

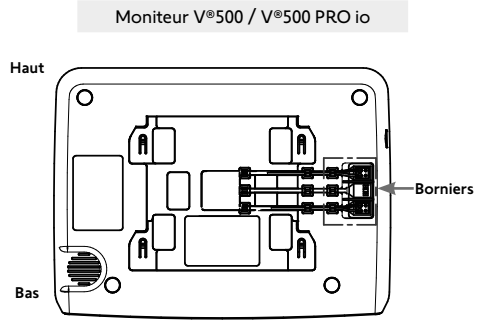
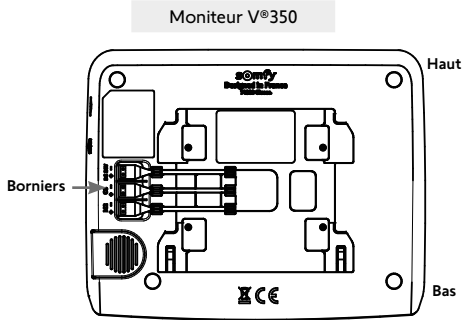

- Sans le brancher**, positionnez le module de connectivité au dos du moniteur en respectant l'orientation ci-dessous :

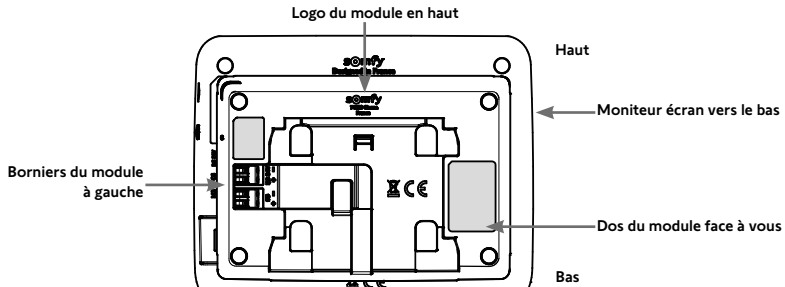

Orientation à respecter

- Branchez au dos du moniteur** les câbles de raccordement du module de connectivité :

- Le connecteur bleu de l'alimentation doté des **fils rouge et noir** , sur le bornier **DC 24V** .
- Le connecteur bleu de la platine de rue doté des **fils jaune et vert** , sur le bornier **2 nd monitor** .
- Ne rien brancher sur le bornier **CS/Call station** .

- Insérez les câbles dans tous les passe-câbles.**

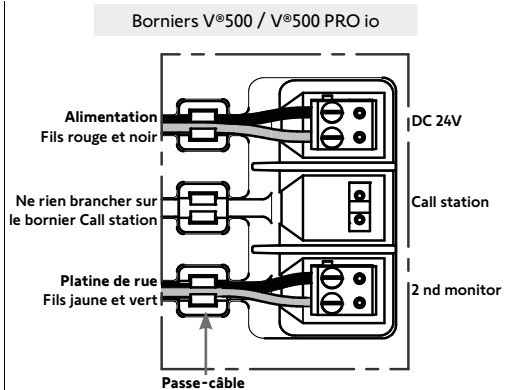
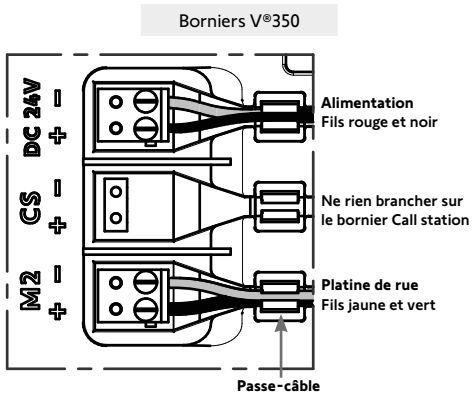

FIXATION DU MODULE DE CONNECTIVITÉ AU DOS DU MONITEUR :

- Positionnez le module de connectivité au dos du moniteur, selon les repères indiqués ci-dessous (A).
- Tout en le maintenant appuyé, faites glisser le module de connectivité vers le haut, jusqu'à la butée (B).
- Une fois fixé, assurez-vous qu'aucun câble ne dépasse.

Moniteur V®350

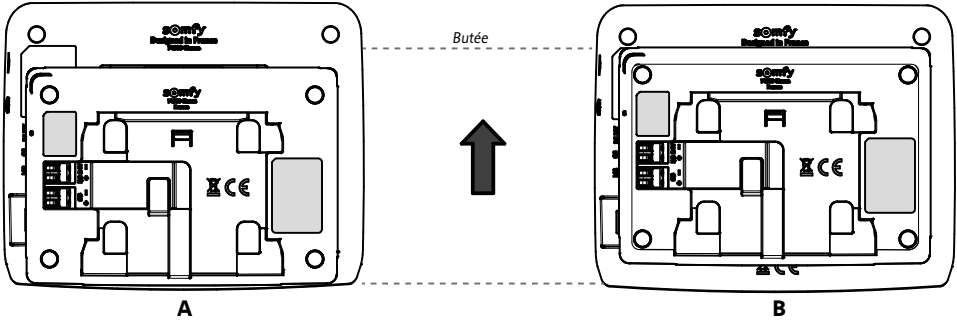

Moniteur V®500

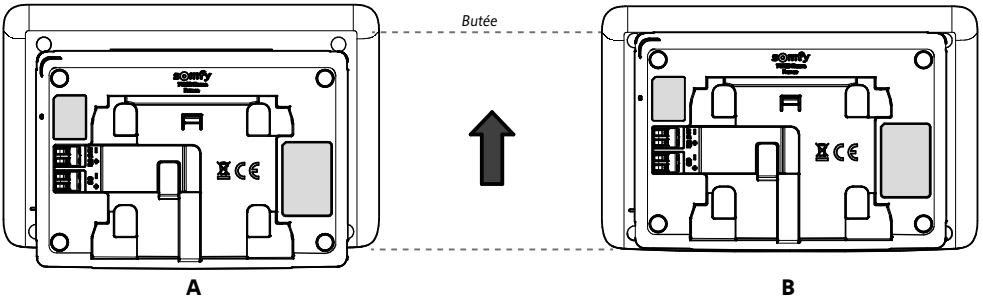

Moniteur V®500 PRO io

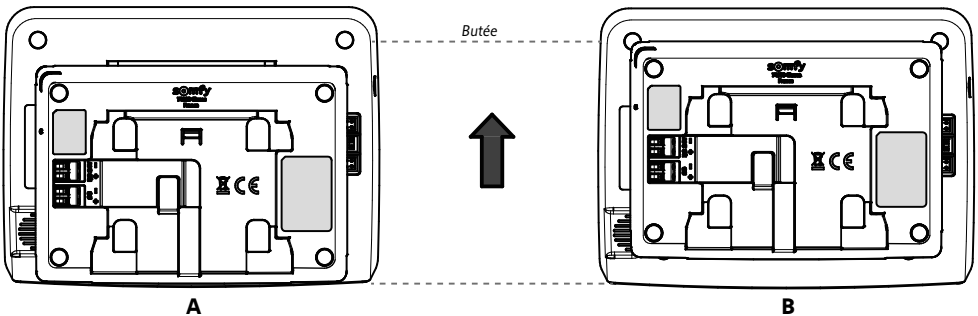

RACCORDEMENT ET FIXATION DE L'ENSEMBLE

- Vérifiez que votre visiophone est toujours hors-tension.
- Dénudez sur une longueur de 10 mm les câbles de l'alimentation et de la platine de rue identifiés précédemment.
- **Au dos du module de connectivité**, insérez jusqu'aux butées les **2 fils d'alimentation sur le bornier DC 24V [1]** en respectant la polarité.

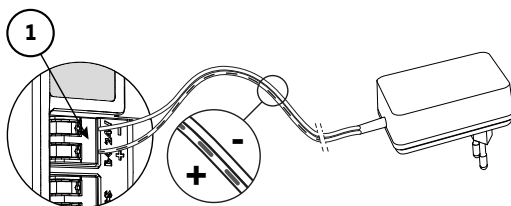

- Insérez jusqu'aux butées les **2 fils de la platine de rue sur le bornier CS/Call station [2]**. La polarité n'a pas d'importance.
- Vérifiez que les câbles sont bien insérés dans les borniers en tirant légèrement dessus, puis passez-les dans l'encoche prévue à cet effet [3]. Si les câbles (d'alimentation/platine de rue) ne sortent pas du mur, ne les faites pas passer par le support de fixation et utilisez la goulotte prévue à cet effet [4].

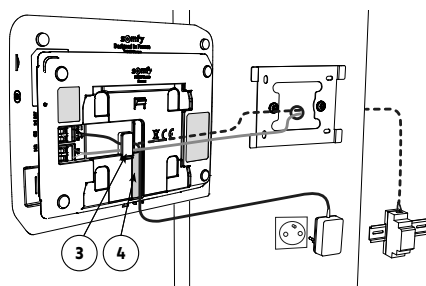
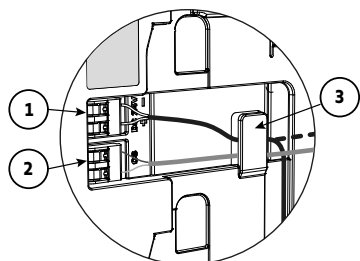

- Fixez l'ensemble sur le support de fixation en le faisant glisser vers le bas jusqu'à la butée.

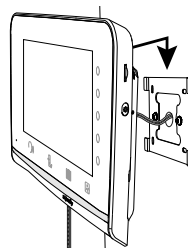

MISE SOUS TENSION DE L'INSTALLATION

- À la fin de l'installation, mettez sous tension votre visiophone connecté.

L'écran du moniteur et la LED de fonctionnement située sur la tranche du module de connectivité s'allument.

Les réglages précédemment effectués sur le moniteur sont conservés.

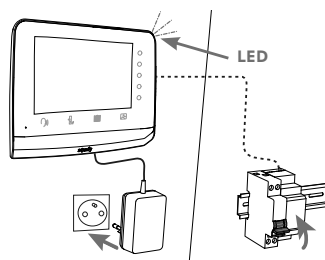

CONNEXION À L'APPLICATION « SOMFY PROTECT »

Grâce à l'application « Somfy Protect », pilotez votre visiophone connecté à distance et ne ratez aucune visite !

Recevez des notifications avec photo sur tous les smartphones connectés à votre compte dès qu'un visiteur se présente chez vous. Communiquez en temps réel avec lui, ouvrez-lui votre portail et/ou portillon et consultez l'historique des visites manquées en vidéo.

Si vous êtes déjà équipé(e) de produits de sécurité Somfy (alarmes, caméras), vous pouvez les contrôler simultanément et garder ainsi un œil sur vos visiteurs.

Enfin, si vous possédez une box TaHoma® (Switch ou premium (V2)), lancez jusqu'à 2 scénarios pré-enregistrés.

VOUS N'AVEZ PAS DE COMPTE « SOMFY PROTECT » ?



- Munissez-vous de votre code Wi-Fi
- Téléchargez l'application « Somfy Protect » sur votre smartphone
- Ouvrez l'application et créez votre compte
- Ajoutez votre nouvel équipement en sélectionnant « Visiophone connecté », « Module de connectivité » puis le modèle de votre visiophone.
- Suivez pas à pas les instructions présentées.

Plus d'informations sur les versions de smartphones compatibles sur www.somfy.fr/compatibilites-app

VOUS AVEZ DÉJÀ UN COMPTE « SOMFY PROTECT » ?

- Ouvrez l'application « Somfy Protect »
- Allez dans « Mes équipements »
- Ajoutez votre nouvel équipement en sélectionnant « Visiophone connecté », « Module de connectivité », puis le modèle de votre visiophone.
- Suivez pas à pas les instructions présentées.

RÉINITIALISATION/REDÉMARRAGE DU VISIOPHONE CONNECTÉ

EN CAS DE CHANGEMENT DE RÉSEAU WI-FI

Pour changer de réseau Wi-Fi (en cas de remplacement de votre box Internet par exemple), vous devrez procéder à la réinitialisation de votre visiophone :

- Munissez-vous du picot reset fourni et de votre nouveau mot de passe Wi-Fi
- Ouvrez l'application « Somfy Protect »
- Allez dans le menu « Mes équipements »
- Sélectionnez votre visiophone puis « Changer de réseau Wi-Fi »
- Suivez les instructions présentées.

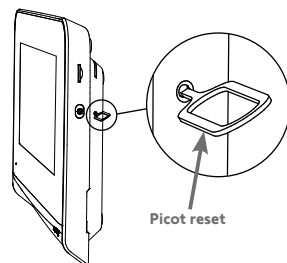

REDÉMARRAGE

Pour redémarrer votre visiophone connecté :

- à distance : depuis l'application « Somfy Protect », allez dans « Mes équipements », sélectionnez le visiophone et appuyez sur le bouton « Redémarrer » en haut à droite de l'écran,
- depuis le moniteur : appuyez pendant 1 seconde sur le bouton reset à l'aide du picot fourni.

Vos réglages effectués dans l'application « Somfy Protect » et dans le moniteur sont conservés.

PILOTAGE A DISTANCE DU PORTAIL ET/OU PORTILLON

 Afin de piloter votre portail/portillon depuis l'application « Somfy Protect », **veuillez vous assurer que la platine de rue du visiophone est bien câblée au moteur de portail et/ou la gâche électrique du portillon.**





RACCORDEMENT À UNE MOTORISATION DE PORTAIL SOMFY

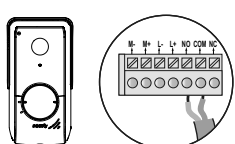

Conformément à la norme EN 12453, relative à la sécurité d'utilisation des portes et portails motorisés, l'utilisation d'un visiophone pour la commande d'un automatisme de de portail ou de porte de garage, qui ne peut être visible de l'utilisateur, nécessite obligatoirement l'installation d'un dispositif de sécurité type cellule photoélectrique sur cet automatisme.

Dans le cas de non-respect de ces instructions, Somfy se libère de toute responsabilité des dommages qui peuvent être engendrés.

- [1]. Coupez l'alimentation électrique du visiophone et du moteur de portail Somfy.
- [2]. Enlevez le capot de l'armoire de commande ou du moteur contenant l'électronique.
- [3]. Raccordez la sortie contact sec (COM et NO) de la platine de rue à l'électronique de la motorisation. Si le raccordement de la platine de rue n'est pas détaillé dans la notice de la motorisation, suivez les instructions données pour le raccordement d'un contact à clé.

Platine de rue	Électroniques de motorisations Somfy		
			
Branchez ...	sur les borniers START	sur les borniers BUS	sur les borniers numérotés
COM	5	3	3
NO	6	4	5 pour ouverture totale 6 pour ouverture piétonne

Lorsque la motorisation fonctionne sur une alimentation solaire, les commandes filaires sont désactivées. Son pilotage est uniquement possible par commande radio RTS/io depuis le moniteur intérieur.
Pour raccorder la platine de rue à un autre modèle de motorisation de portail, veuillez vous reporter à sa notice d'installation.

- [4]. Mettez sous tension le moteur de portail et le visiophone.

RACCORDEMENT À UNE GÂCHE ÉLECTRIQUE (PORTILLON)

- [1]. Coupez l'alimentation électrique de la gâche électrique et du visiophone.
- [2]. Raccordez les borniers L- et L+ de la platine de rue à la gâche électrique.
Respect de la polarité : référez-vous à la notice de la gâche électrique.
- [3]. Mettez sous tension la gâche électrique et le visiophone.

Le paramétrage du temps d'activation de la gâche (2, 5 ou 10 secondes) s'effectue depuis le menu « Réglages » du moniteur intérieur.

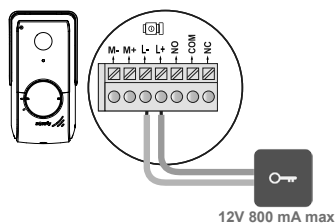

VORAUSSETZUNGEN FÜR DIE INSTALLATION ----- 11

VORSTELLUNG DES VERNETZUNGSMODULS ----- 11

INSTALLATION DES VERNETZUNGSMODULS ----- 13

VERBINDUNG MIT DER „SOMFY PROTECT“ APP ----- 17

ZURÜCKSETZEN/NEUSTART DER VERNETZTEN VIDEO-TÜRSPRECHANLAGE ----- 17

FERNANSTEUERUNG VON TOR UND/ODER HAUS- ODER SCHLUPFTÜR ----- 18

WICHTIGE HINWEISE - SICHERHEIT

ALLGEMEINES



Lesen Sie diese Installationsanleitung und die Sicherheitshinweise aufmerksam durch, bevor Sie mit der Installation dieses Somfy-Produkts beginnen.
Befolgen Sie alle Anweisungen dieser Anleitung und bewahren Sie diese auf, solange Ihr Produkt in Betrieb ist.

Überprüfen Sie vor der Montage, ob dieses Somfy-Produkt mit den dazugehörigen Ausrüstungs- und Zubehörteilen kompatibel ist.

Die Anleitung beschreibt die Montage und Benutzung dieses Produkts. Abbildungen ohne Gewähr.

Jede Installation oder Verwendung, die nicht dem von Somfy bestimmten Anwendungsbereich entspricht, gilt als nicht bestimmungsgemäß. Für Schäden und Mängel, die verursacht werden durch nicht bestimmungsgemäße Verwendung, wie auch durch Nichtbefolgung der Hinweise in dieser Anleitung, entfällt die Haftung und Gewährleistungspflicht von Somfy.

Für Änderungen von Normen und Standards, die nach Veröffentlichung dieser Anleitung in Kraft getreten sind, übernimmt Somfy keinerlei Verantwortung.



Hiermit erklärt Somfy, dass sich dieses Produkt in Übereinstimmung mit den Anforderungen der Richtlinie 2014/53/EU befindet. Der vollständige Text der Konformitätserklärung ist unter der Internetadresse www.somfy.com/ce verfügbar.

ALLGEMEINE SICHERHEITSHINWEISE

Dieses Produkt ist nicht dafür vorgesehen, von Personen (einschl. Kindern) mit eingeschränkten physischen, sensorischen oder mentalen Fähigkeiten bzw. ohne ausreichende Erfahrung und Sachkenntnis benutzt zu werden, ausgenommen sie werden durch eine für ihre Sicherheit verantwortliche Person beaufsichtigt oder erhalten zuvor Anweisungen hinsichtlich der Bedienung des Produkts.

SPEZIFISCHE SICHERHEITSHINWEISE

Die Funkreichweite wird durch die Regulierungsnormen für Funkgeräte eingeschränkt.

Die Funkreichweite hängt stark von den Umgebungsbedingungen ab: Große stromführende Geräte in der Nähe des Installationsorts oder die für Mauern und Wände verwendeten Materialien können zu Störungen führen.

Durch die Verwendung von Funkgeräten (z. B. von HiFi-Funkkopfhörern) mit derselben Funkfrequenz kann die Leistung des Produkts beeinträchtigt werden.

RECYCLING UND ENTSORGUNG



Wir wollen die Umwelt schützen. Entsorgen Sie das Produkt nicht mit dem Hausmüll. Geben Sie dieses bei einer zugelassenen Recycling-Sammelstelle ab.

Offener Quellcode:

Dieses Produkt enthält Code, der unter der GNU General Public License, der GNU Lesser General Public License und/oder bestimmten anderen Open-Source-Lizenzen lizenziert ist. Eine vollständige, maschinenlesbare Kopie des Quellcodes, der diesem Code entspricht, ist auf Anfrage erhältlich. Dieses Angebot gilt für alle Personen, die diese Information erhalten, und gilt bis 2 Jahre nach dem Datum der endgültigen Verteilung dieser Produktversion durch Somfy Activités SA.

Bitte wenden Sie sich an folgende Adresse, um diesen Quellcode zu erhalten:

Somfy Activités SA - Attn: Directeur de l'IP - 50 Avenue du Nouveau Monde - 74300 CLUSES FRANKREICH

Sie haben sich für ein Vernetzungsmodul von Somfy entschieden und wir möchten uns dafür herzlich bei Ihnen bedanken. Sie finden alle erforderlichen Informationen für die Installation und den Gebrauch in dieser Anleitung sowie in der „Somfy Protect“ App. Bitte lesen Sie sich die Sicherheitshinweise auf der vorstehenden Seite aufmerksam durch, bevor Sie mit der Installation beginnen.

Bitte beachten Sie für zusätzliche Tipps zu diesem Somfy-Produkt unsere FAQ oder wenden Sie sich an einen unserer Außendienstmitarbeiter. **Weitere Informationen finden Sie unter: <https://support-access.somfyprotect.com>.**

Für dieses Produkt wird eine Garantie von 5 Jahren ab Herstellungsdatum gewährt. Die allgemeinen Garantiebedingungen sind verfügbar unter:

www.somfy.com.

VORAUSSETZUNGEN FÜR DIE INSTALLATION

Für eine optimale Nutzung Ihrer vernetzten Video-Türsprechanlage müssen folgende Voraussetzungen erfüllt sein:

- WLAN-Netzwerk mit 2,4 GHz (WLAN mit 5 GHz ist nicht kompatibel).
- ausreichende Reichweite des WLAN mit 2,4 GHz bis zu dem Ort, an dem das Vernetzungsmodul installiert wird. Wenn dies nicht der Fall ist, empfehlen wir Ihnen, Ihren Internet-Router in die Nähe des Moduls zu bringen oder einen WLAN-Repeater (nicht im Lieferumfang inbegriffen) zu verwenden.

Wichtig: Wenn Sie eine zweite Innenstation haben, ist diese nicht mit dem Vernetzungsmodul kompatibel. Anrufe von Besuchern von der Außenstation können nicht mehr angenommen werden. Sie können sie jedoch weiter verwenden, um RTS/io-Geräte von Somfy anzusteuern oder Szenarien auszulösen (nur Innenstation V®500 PRO io).

VORSTELLUNG DES VERNETZUNGSMODULS

Das Vernetzungsmodul ist mit den Video-Türsprechanlagen V®350, V®500 und V®500 PRO io kompatibel und wird hinten an der Innenstation installiert. Über das Internet können Sie den Zugang zu Ihrem Haus unabhängig davon, wo Sie sich derzeit befinden, steuern:

- **Aus der Ferne (Remote) mit der App „Somfy Protect“:** Verpassen Sie keinen Ihrer Besucher. Sie erhalten Nachrichten mit dem Foto von Besuchern auf allen Smartphones, die mit Ihrem Konto verbunden sind. Sie können in Echtzeit mit ihnen sprechen und die Tür, das Tor und/oder die Schlupftür öffnen sowie verpasste Besucher im Nachhinein abrufen. Wenn Sie schon über Sicherheitsprodukte von Somfy verfügen (Alarmer, Kameras), können Sie diese gleichzeitig steuern und so ein Auge auf Ihre Besucher haben. Schließlich können Sie aus 2 vorab gespeicherten TaHoma® Szenarien wählen und diese auslösen, wenn Sie eine TaHoma® Box (Switch oder Premium) haben.
- **Zuhause über die Innenstation:** Sie können Ihre Besucher vorab sehen, Sie können in Echtzeit mit ihnen sprechen und die Tür, das Tor und/oder die Schlupftür öffnen sowie verpasste Besucher im Nachhinein abrufen. Wenn Sie weitere RTS/io-Produkte von Somfy in Reichweite der Innenstation besitzen (Tor, Garagentor, Beleuchtung, Rollläden etc.) können Sie diese einfach über 5 eigene Kanäle steuern. Zudem können Sie bei Vorhandensein eines V®500 PRO und einer TaHoma® Box Szenarien starten.

BESTANDTEILE DES PRODUKTS

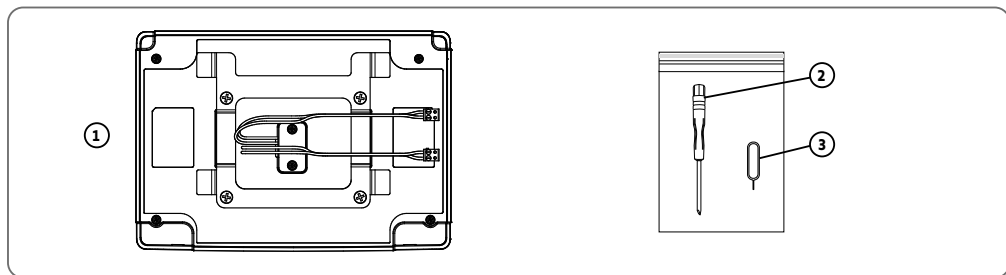

Nummer	Bezeichnung	Anzahl
1	Vernetzungsmodul	1
2	Schlitzschraubendreher	1
3	Reset-Stift	1

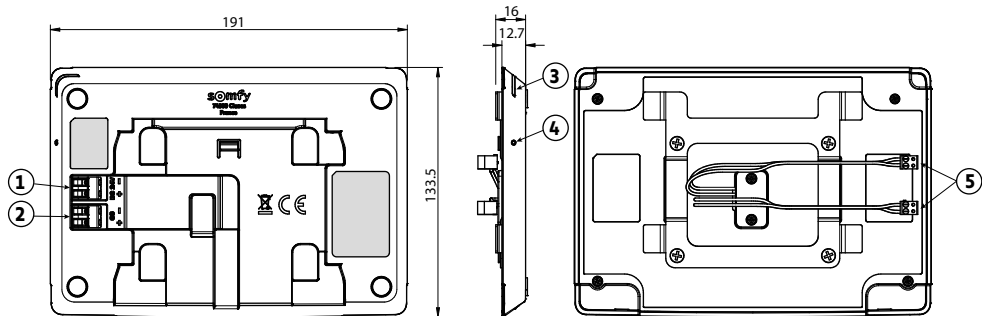

Nummer	Bezeichnung	Beschreibung
1 und 2	Anschlussklemmen	1 – DC 24 V: Anschluss an die Spannungsversorgung (Netzteil oder DIN-Hutschiene). 2 – CS/Call station: Anschluss an die Außenstation.
3	Betriebs-LED	Gibt den Status des Betriebs der vernetzten Video-Türsprechanlage an. Weitere Informationen sind in der „Somfy Protect“ App zu finden.
4	Taste RESET	Der mitgelieferte Reset-Stift ermöglicht das Zurücksetzen der vernetzten Video-Türsprechanlage oder den Neustart bei Wechsel des WLAN-Netzwerks. Weitere Informationen sind am Ende der Anleitung zu finden.
5	Anschlusskabel	Kabel der Spannungsversorgung (rot und schwarz) und der Außenstation (grün und gelb) zum Anschluss hinten an die Innenstation.

TECHNISCHE DATEN DES VERNETZUNGSMODULS

- Betriebstemperatur: -10 °C bis +45 °C
- Spannungsversorgungstyp: 24 V – 1 A
- Verpolungsschutz: Nein
- Abmessungen (L x B x H): 191 x 133,5 x 12,7 mm
- Gewicht: 267 g
- Vernetzung: kompatibel mit einem WLAN-Router mit Internet-Zugang (alle WLAN-Netzwerke außer öffentlichen WLAN-Netzwerken).
Wi-Fi 802.11 b/g/n Open, WPA, WPA2-Personal, WPA-WPA2 mixed mode (2,4 GHz, e.r.p.<100 mW) | Proprietäres Protokoll (2,4 GHz, e.r.p.<100 mW). WLAN mit 5 GHz ist nicht kompatibel.
- Kompatible Anzahl der Innenstationen: Maximal 1

INSTALLATION DES VERNETZUNGSMODULS

VORBEREITUNG

- Ermitteln Sie das bei Ihnen installierte Modell der Innenstation:



V@350



V@500



V@500 PRO io

- Trennen Sie Ihre Video-Türsprechanlage von der Spannungsversorgung.

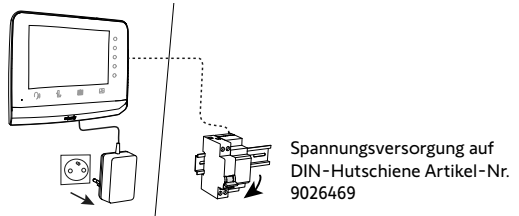

DEMONTAGE DER INNENSTATION:

- Nehmen Sie die Innenstation aus der Halterung, indem Sie sie nach oben ziehen.
- Lassen Sie die Halterung in Position.
- Notieren Sie sich den Anschluss der Kabel hinten an der Innenstation oder machen Sie ein Foto davon. Ziel ist es, das Kabel der Spannungsversorgung (DC 24 V) und der Außenstation (CS/Call station) zu ermitteln.

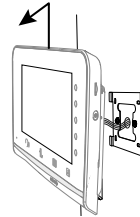

- **Schrauben Sie die blauen Kabelverbinder nicht ab**, sondern trennen Sie alle vorhandenen Kabelverbinder, um die Innenstation freizugeben.

Wichtig: Wenn Sie eine zweite Innenstation haben, ist diese nicht mit dem Vernetzungsmodul kompatibel.

Anrufe von Besuchern von der Außenstation können nicht mehr bearbeitet werden. Sie können sie jedoch weiter verwenden, um RTS/io-Geräte von Somfy anzusteuern oder Szenarien auszulösen (nur Innenstation V@500 PRO io).

- Führen Sie basierend auf dem gemachten Foto folgende Schritte durch:
 - Kennzeichnen Sie die beiden 2 Kabel der Spannungsversorgung (Anschlussklemme DC 24 V) und **achten Sie auf die Polarität** (+ und -).
 - Kennzeichnen Sie die 2 Kabel der Außenstation (CS/Call station). **Die Polarität hat hier keine Bedeutung.**

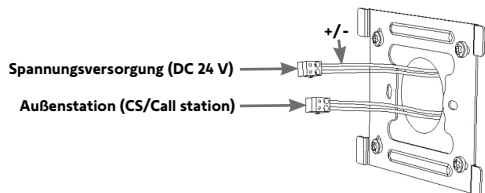

- Schrauben Sie mit dem mitgelieferten Schraubendreher die blauen Kabelverbinder der gekennzeichneten Kabel ab. Diese werden nicht mehr verwendet.

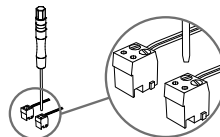

ANSCHLUSS DES VERNETZUNGSMODULS AN DIE INNENSTATION:

- Legen Sie die Innenstation auf einer Fläche **mit dem Bildschirm nach unten**, in der unten dargestellten Ausrichtung ab, und behandeln Sie sie dabei sorgsam.

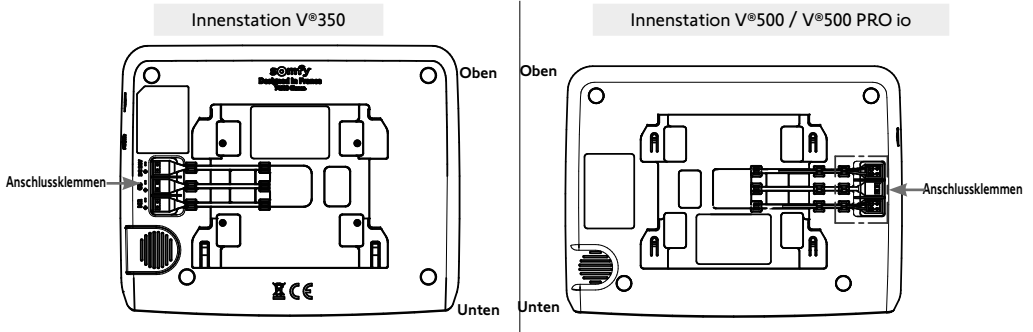

- Positionieren Sie das Vernetzungsmodul unter Beachtung der Ausrichtung unten hinten an der Innenstation, ohne es anzuschließen:

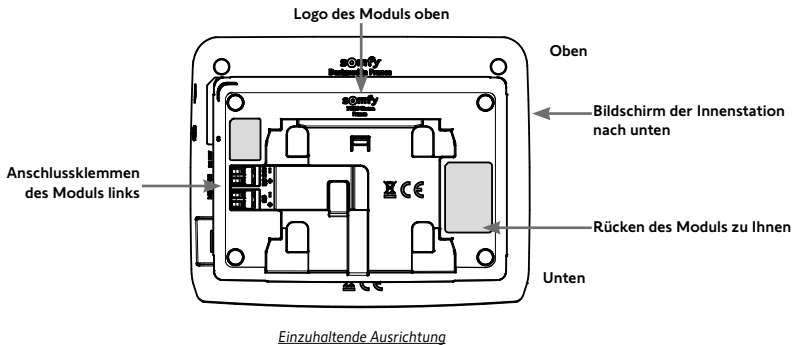

- **Schließen Sie hinten an der Innenstation** die Anschlusskabel des Vernetzungsmoduls an:

- Den blauen Kabelverbinder der Spannungsversorgung mit **dem roten und schwarzen Kabel** an die Anschlussklemme **DC 24V**.
- Den blauen Kabelverbinder der Außenstation mit **dem gelben und grünen Kabel** an die Anschlussklemme **2. Innenstation**.
- Nicht an die Anschlussklemme Call Station anschließen.

- Führen Sie alle Kabel in die Kabelkanäle ein.

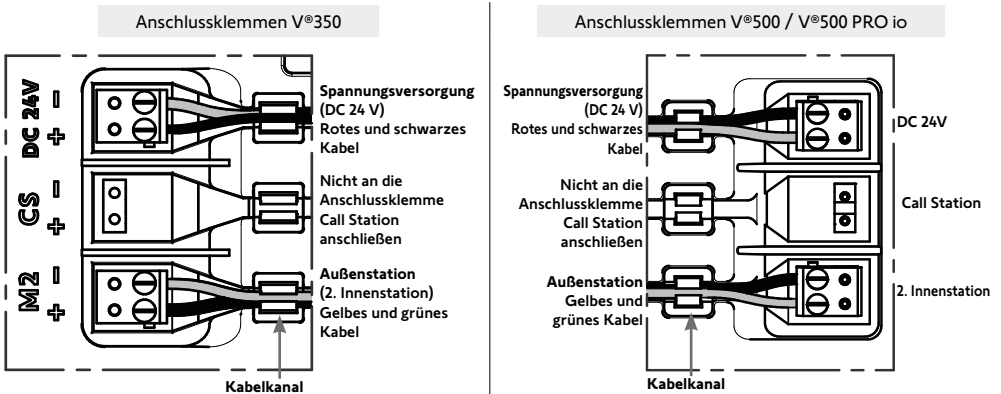

ANBRINGUNG DES VERNETZUNGSMODULS HINTEN AN DER INNENSTATION:

- Positionieren Sie das Vernetzungsmodul hinten an der Innenstation und beachten Sie die unten angegebenen Vorgaben (A).
- Stützen Sie das Vernetzungsmodul ab und schieben Sie es bis zum Anschlag nach oben (B).
- Stellen Sie sicher, dass keine Kabel über das Vernetzungsmodul hinaus ragen.

Innenstation V®350

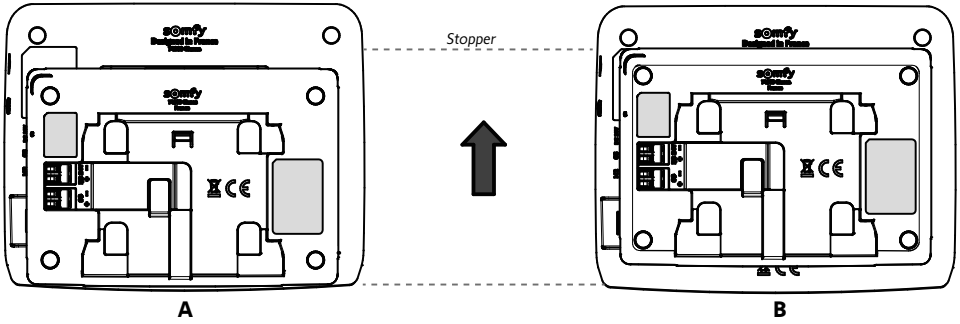

Innenstation V®500

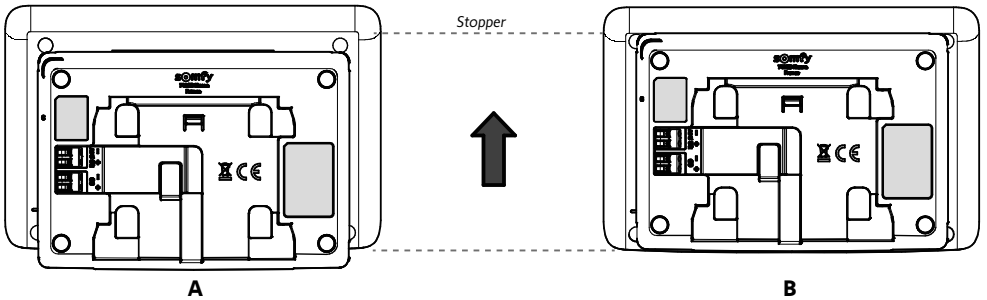

Innenstation V®500 PRO io

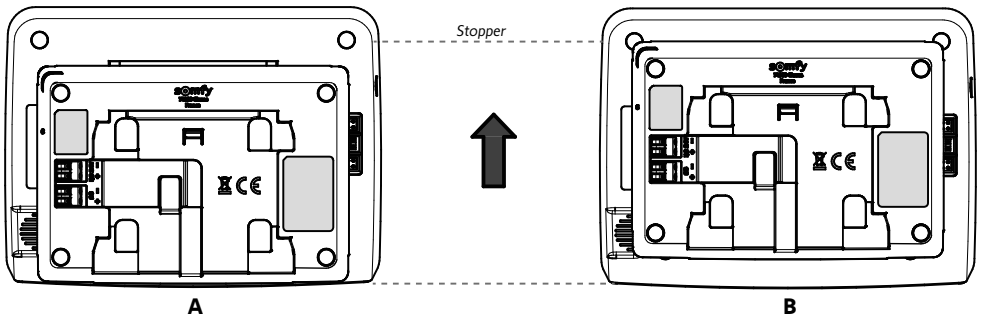

ANSCHLUSS UND BEFESTIGUNG DER EINHEIT

- Stellen Sie sicher, dass Ihre Video-Türsprechanlage weiter von der Spannung getrennt ist.
- Entfernen Sie die Isolierung der zuvor ermittelten Kabel der Spannungsversorgung und der Außenstation auf einer Länge von 10 mm.
- Führen Sie an der Rückseite des Vernetzungsmoduls die 2 Spannungsversorgungskabel bis zum Anschlag in die Anschlussklemme DC 24V [1] ein. Achten Sie dabei auf die Polarität. Verwenden Sie das bei Anfang der Installation aufgenommene Foto zur Erinnerung.

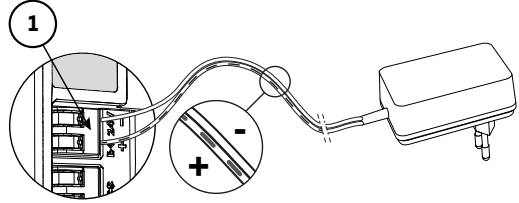

- Führen Sie die 2 Kabel der Außenstation bis zum Anschlag in die Anschlussklemme CS/Call station [2] ein. Die Polarität hat hier keine Bedeutung.
- Stellen Sie sicher, dass die Kabel fest in den Klemmen sitzen, indem Sie leicht daran ziehen. Legen Sie sie dann in die dafür vorgesehene Aussparung [3]. Wenn die Kabel (Spannungsversorgung/Außenstation) oberflächlich auf der Wand verlegt sind, führen Sie sie nicht in das Innere der Halterung und verwenden Sie den hierfür vorgesehenen Kabelkanal [4].

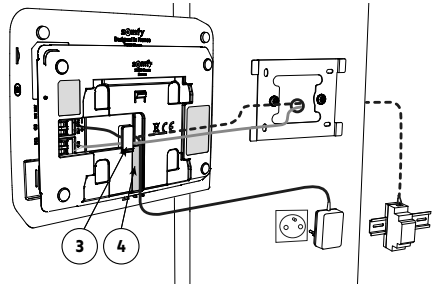
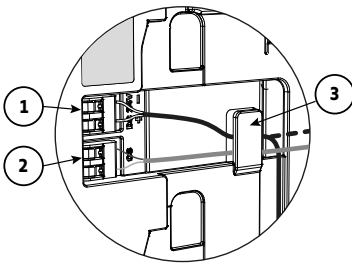

- Befestigen Sie die Einheit an der Halterung, indem Sie sie vorsichtig bis zum Anschlag nach unten schieben.

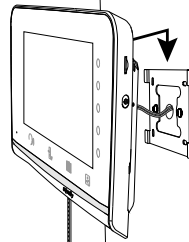

EINSCHALTEN DER ANLAGE

- Schalten Sie zum Abschluss der Installation Ihre vernetzte Video-Türsprechanlage ein.
- Der Bildschirm der Innenstation und die Betriebs-LED an der Seite des Vernetzungsmoduls leuchten auf.

Die zuvor an der Innenstation vorgenommenen Einstellungen bleiben beibehalten.

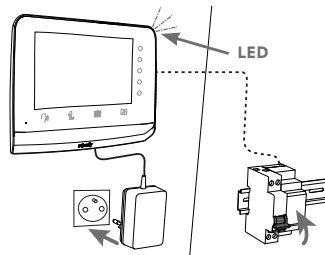

VERBINDUNG MIT DER „SOMFY PROTECT“ APP

Mit der App „Somfy Protect“ können Sie Ihre vernetzte Video-Türsprechanlage auch aus der Ferne ansteuern und verpassen keinen Besucher!

Sie können Nachrichten mit Fotos auf allen Smartphones erhalten, die mit Ihrem Konto verbunden sind, wenn ein Besucher bei Ihnen klingelt. Sie können in Echtzeit mit ihm sprechen und das Tor und/oder die Haus- oder Schlupftür öffnen sowie verpasste Besucher im Nachhinein im Video abrufen.

Wenn Sie schon über Sicherheitsprodukte von Somfy verfügen (Alarmer, Kameras), können Sie diese gleichzeitig steuern und so ein Auge auf Ihre Besucher haben.

Wenn Sie schließlich eine TaHoma® Box (Switch oder Premium (V2)) haben, können Sie aus 2 vorab gespeicherten Szenarien wählen und diese auslösen.

SIE HABEN KEIN KONTO FÜR „SOMFY PROTECT“?



- Legen Sie Ihren WLAN-Code bereit.
- Laden Sie die App „Somfy Protect“ auf Ihr Smartphone herunter.
- Öffnen Sie die App und erstellen Sie Ihr Konto.
- Fügen Sie Ihr neues Gerät hinzu. Wählen Sie dazu „Vernetzte Video-Türsprechanlage“, „Vernetzungsmodul“ und dann das Modell Ihrer Video-Türsprechanlage aus.
- Befolgen Sie die Anweisungen.

Weitere Informationen über Smartphone-Versionen, die kompatibel sind, finden Sie unter: www.somfyprotect.com/apps

SIE HABEN SCHON EIN KONTO FÜR „SOMFY PROTECT“?

- Öffnen Sie die App „Somfy Protect“.
- Rufen Sie „Meine Ausrüstung“ auf.
- Fügen Sie Ihr neues Gerät hinzu. Wählen Sie dazu „Vernetzte Video-Türsprechanlage“, „Vernetzungsmodul“ und dann das Modell Ihrer Video-Türsprechanlage aus.
- Befolgen Sie die Anweisungen.

ZURÜCKSETZEN/NEUSTART DER VERNETZTEN VIDEO-TÜRSPRECHANLAGE

BEI WECHSEL DES WLAN-NETZWERKS

Für einen Wechsel des WLAN-Netzwerks (z. B. bei Austausch des Routers) müssen Sie Ihre Video-Türsprechanlage zurücksetzen.

- Legen Sie den mitgelieferten Reset-Stift und Ihr neues WLAN-Passwort bereit.
- Öffnen Sie die App „Somfy Protect“.
- Rufen Sie das Menü „Meine Ausrüstung“ auf.
- Wählen Sie Ihre Video-Türsprechanlage und dann „WLAN-Netzwerk ändern“.
- Befolgen Sie die Anweisungen.

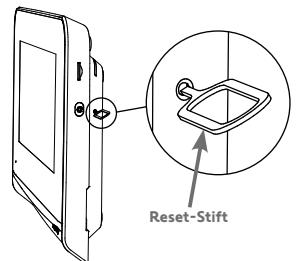

NEUSTART

Zum Neustart Ihrer vernetzten Video-Türsprechanlage:

- Aus der Ferne: Rufen Sie in der Anwendung „Somfy Protect“ „Meine Ausrüstung“ auf, wählen Sie die Video-Türsprechanlage und drücken Sie die Taste „Neu starten“ oben rechts auf dem Bildschirm.
- Über die Innenstation: Drücken Sie 1 Sekunde lang mit dem mitgelieferten Reset-Stift die RESET-Taste.

Die in der App „Somfy Protect“ vorgenommenen Einstellungen und die Einstellungen der Innenstation bleiben erhalten.

FERNANSTEUERUNG VON TOR UND/ODER HAUS- ODER SCHLUPFTÜR





- !** Stellen Sie zur Fernsteuerung Ihres Tores bzw. Ihrer Haus- oder Schlupftür sicher, **dass die Außenstation der Video-Türsprechanlage korrekt mit dem Motor des Tores oder dem elektrischen Türöffner der Haus- oder Schlupftür verkabelt ist.** Sonst ist die Ansteuerung über die „Somfy Protect“ App nicht möglich. Bitte beachten Sie andernfalls die Anweisungen unten:

ANSCHLUSS AN EINEN EINFAHRTSTORANTRIEB VON SOMFY

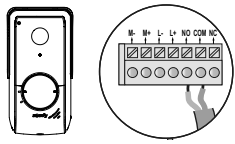

Entsprechend der Norm EN 12453 für die Nutzungssicherheit kraftbetätigter Tore ist für die Verwendung einer Video-Türsprechanlage zur Steuerung eines automatischen Tores oder Garagentores, welches vom Benutzer nicht eingesehen wird, auf diesem System eine Sicherheitsvorrichtung vom Typ Fozelle/Lichtschanke zu installieren.
Bei Nichtbefolgen dieser Anweisungen übernimmt Somfy keine Haftung für eventuell verursachte Schäden.

- [1].** Trennen Sie die Spannungsversorgung Ihres Somfy-Torantriebs.
- [2].** Nehmen Sie die Abdeckung des Schaltkastens oder des Antriebs zur Steuerelektronik ab.
- [3].** Schließen Sie den potentialfreien Ausgang (COM und NO) der Außenstation an die Elektronik des Antriebs an. Wenn der Anschluss der Außenstation in der Anleitung des Antriebs nicht erläutert wird, befolgen Sie bitte die Anleitung für den Anschluss eines Schliessschalters.

Außenstation	Elektronik von Somfy-Antrieben		
			
Anschluss des Leiters ...	an den Klemmen START	an den Klemmen BUS	an den nummerierten Klemmen
COM	5	3	3
NO	6	4	5 für Vollöffnung 6 für Fußgängeröffnung

Wenn der Antrieb über Solarzellen mit Strom versorgt wird, funktionieren die drahtgebundenen Bediengeräte nicht und sind deaktiviert. Seine Ansteuerung ist nur über RTS/io-Funksteuerung von der Innenstation aus möglich.
Um die Außenstation an ein anderes Modell eines Torantriebs anzuschließen, beachten Sie bitte die jeweilige Installationsanleitung.

- [4].** Setzen Sie den Motor des Tores und die Video-Türsprechanlage unter Spannung.

ANSCHLUSS AN EINEN ELEKTRISCHEN TÜRÖFFNER (HAUS- ODER SCHLUPFTÜR)

- [1].** Trennen Sie die Spannungsversorgung des elektrischen Türöffners und der Video-Türsprechanlage.
- [2].** Verbinden Sie die Klemmen L- und L+ der Außenstation mit dem elektrischen Türöffner.

Einhaltung der Polarität: Schlagen Sie in der Gebrauchsanweisung des elektrischen Türöffners nach.

- [3].** Setzen Sie den elektrischen Türöffner und die Video-Türsprechanlage unter Spannung.

Die Einstellung der Schaltzeit für den elektrischen Türöffner (2, 5 oder 10 Sekunden) erfolgt über das Menü „Einstellungen“ an der Innenstation.

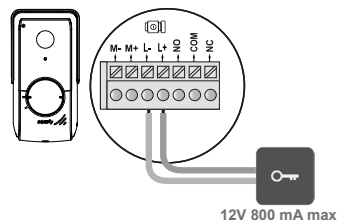

PRE-REQUISITES BEFORE INSTALLATION ----- 20

PRESENTATION OF THE CONNECTIVITY MODULE ----- 20

INSTALLING THE CONNECTIVITY MODULE ----- 22

LOGGING INTO THE “SOMFY PROTECT” APP ----- 26

RESETTING/RESTARTING THE CONNECTED VIDEO DOOR PHONE ----- 26

REMOTE CONTROL OF THE GATE AND/OR PEDESTRIAN GATE ----- 27

IMPORTANT INFORMATION - SAFETY

GENERAL INFORMATION



Read these installation guide and safety instructions carefully before installing this Somfy product. Follow all of the instructions carefully and keep them for the lifetime of the product.

Before installing, check that this Somfy product is compatible with the associated equipment and accessories.

These instructions describe how to install and use this product. Non-contractual images.

Any installation or use outside the field of application specified by Somfy is non-compliant. This invalidates the Somfy warranty and discharges Somfy of all liability, as does any failure to comply with the instructions provided herein.

Somfy cannot be held responsible for changes to norms or standards occurring after the publication of this guide.



Somfy hereby declares that this product is in compliance with the requirements of Directive 2014/53/EU. The full text of the Declaration of Conformity is available at www.somfy.com/ce.

GENERAL SAFETY INSTRUCTIONS

This product is not designed to be used by persons (including children) with reduced physical, sensory or mental capacities, or persons lacking in experience or knowledge, unless a person responsible for their safety is supervising them or has provided prior instructions regarding the use of this product.

CONDITIONS FOR USE

The radio range is limited by radio appliance control standards.

The radio range is heavily dependent on the environment in which it is used: interference may be caused by having large-scale electrical equipment near the installation, or by the type of material used in the site walls and partitions.

The use of a radio appliances (e.g. a set of Hi-Fi radio headphones) operating on the same radio frequency might be detrimental to the product's performance.

RECYCLING AND DISPOSAL



We care about our environment. Do not dispose of the appliance with regular household waste. Take it to an approved collection point for recycling.

Open source code

This product includes code under a GNU General Public Licence, GNU Lesser General Public Licence and/or certain other open source licences. A full, machine-readable copy of the source code corresponding to this code is available on request. This offer is valid for anyone receiving this information, and will expire 2 years after the final distribution date for this version of the product by Somfy Activites SA.

To obtain this source code, send our request to:

Somfy Activités SA - Attn: Directeur de l'IP - 50 Avenue du Nouveau Monde - 74300 CLUSES FRANCE

Please accept our thanks for purchasing a Somfy connectivity module. You can find all the useful information relating to its installation and use in this guide, as well as on the “Somfy Protect” smartphone app.

Before starting the installation, please read the safety instructions on the previous page carefully.

For any additional information concerning this Somfy product, you can refer to our FAQ or contact one of our advisers.

More information at <https://support-access.somfyprotect.com>

This product is guaranteed for 5 years from the date of manufacture. The general warranty conditions are available at www.somfy.com

PRE-REQUISITES BEFORE INSTALLATION

To ensure optimum use of your connected video door phone, you must first ensure that you have:

- a 2.4 GHz Wi-Fi network (5 GHz Wi-Fi is incompatible).
- a sufficient 2.4 GHz Wi-Fi range in the location where the connectivity module will be installed. If this is not the case, we recommend that you move your Internet hub closer to the module, or that you use a Wi-Fi repeater (not supplied).

Important: if you have a second monitor, this is incompatible with the connectivity module. You will no longer be able to manage visitors calling at the call station. Conversely, you can continue to use it to control Somfy RTS/io equipment, or to run scenarios (V®500 PRO io monitor only).

PRESENTATION OF THE CONNECTIVITY MODULE

Compatible with Somfy V®350, V®500 and V®500 PRO io video door phones, the connectivity module is installed on the back of your indoor monitor. When connected to the Internet, this enables you to manage access to your home wherever you are:

- **remotely via the “Somfy Protect” app:** never miss a visit by receiving notifications with a photo of the visitors on all the smartphones connected to your account, communicate with them in real time, open your gate and/or pedestrian gate and consult the history of missed visits. If you are already equipped with Somfy security products (alarm, cameras), check them at the same time in order to keep an eye on your visitors. Finally, run up to 2 pre-recorded TaHoma® scenarios, if you have a TaHoma® box (switch or premium).
- **at home via your indoor monitor:** preview visitors via the screen, communicate with them in real time, open your gate and/or pedestrian gate, and look up the missed visits history at any time. If you have other Somfy RTS/io products within range of the monitor (gate, garage door, lighting, roller shutters, etc.), control them easily via the 5 dedicated channels. Also, run scenarios if you have a V®500 PRO io and a TaHoma® box.

PRODUCT COMPOSITION

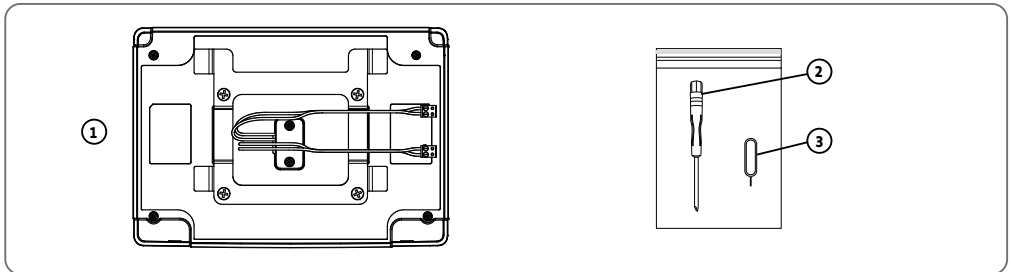

No.	Designation	Quantity
1	Connectivity module	1
2	Flat-blade screwdriver	1
3	Reset pin	1

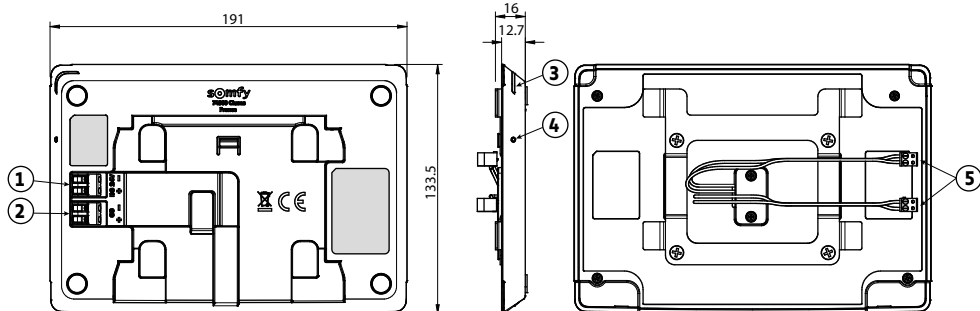

No.	Designation	Description
1 and 2	Terminal blocks	1 - 24V DC: connection to the power supply (mains adapter, or DIN rail). 2 - CS: connection to the call station.
3	Operating LED	Indicates the operating status of the connected video door phone. See the "Somfy Protect" app for more information on this topic.
4	Reset button	With the reset pin supplied, this is used to restart the connected video door phone or to reset it if the Wi-Fi network is changed. More information at the end of the guide.
5	Connection cables	Power supply cables (red and black) and call station cables (green and yellow) to be connected on the back of the indoor monitor.

CONNECTIVITY MODULE SPECIFICATIONS

- Operating temperature: -10°C to +45°C
- Power supply type: 24V-1A
- Polarity inversion protection: no
- Dimensions (WxHxD): 191 x 133.5 x 12.7 mm
- Weight: 267 g
- Connectivity: compatible with a Wi-Fi router equipped with Internet access (any Wi-Fi hub except public Wi-Fi).
Wi-Fi 802.11 b/g/n Open, WPA, WPA2-Personal, WPA-WPA2 mixed mode (2.4 GHz, e.r.p<100 mW) | Proprietary protocol (2.4 GHz, e.r.p<100 mW). 5 GHz Wi-Fi incompatible.
- Number of compatible monitors: 1 (maximum)

INSTALLING THE CONNECTIVITY MODULE

FIRST

- Identify your installed indoor monitor:



V@350



V@500



V@500 PRO io

- Power off your video door phone.

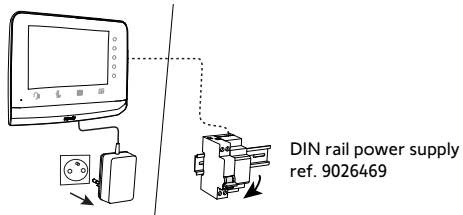

UNINSTALLING THE INDOOR MONITOR

- Unhook the indoor monitor from its mounting bracket by sliding it upwards.
- Leave the mounting bracket in place.
- Memorise or take a photo of the connection on the back of the monitor, in order to identify the power supply cables (24V DC) and the call station (CS).

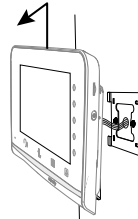

- **Without undoing the blue connectors on the cables**, disconnect all the connectors to release the monitor.

Important: if you have a second monitor, this is incompatible with the connectivity module. You will no longer be able to deal with visitors calling at the call station. Conversely, you can continue to use it to control Somfy RTS/io equipment, or to run scenarios (V@500 PRO io monitor only).

- Using the photo taken:

- Identify the 2 power supply wires (24V DC terminal block) **via the polarity** (+ and -).
- Identify the 2 call station wires (CS terminal block). **The polarity is irrelevant.**

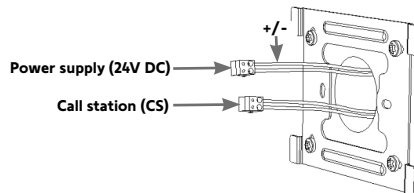

- Using the screwdriver supplied, unscrew the blue connectors from the identified cables. These are no longer reusable.

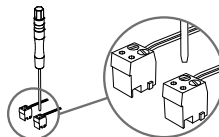

CONNECTING THE CONNECTIVITY MODULE TO THE MONITOR:

- Mount the monitor on a bracket, **with the screen downwards in the direction shown below**, and making sure that it is protected.

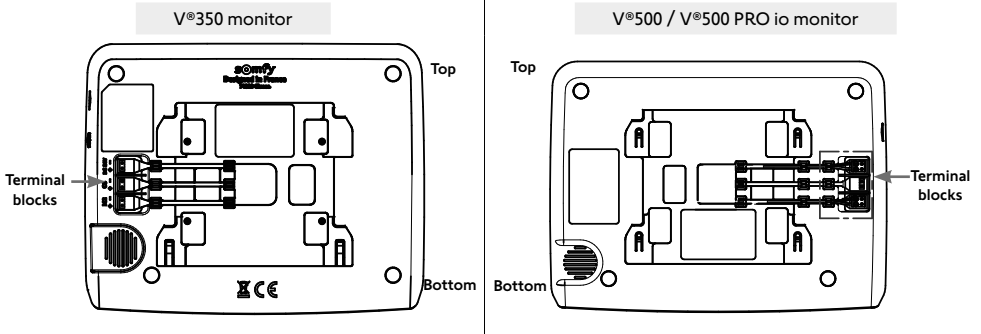

- Without connecting it, position the connectivity module on the back of the monitor, adhering to the orientation below:

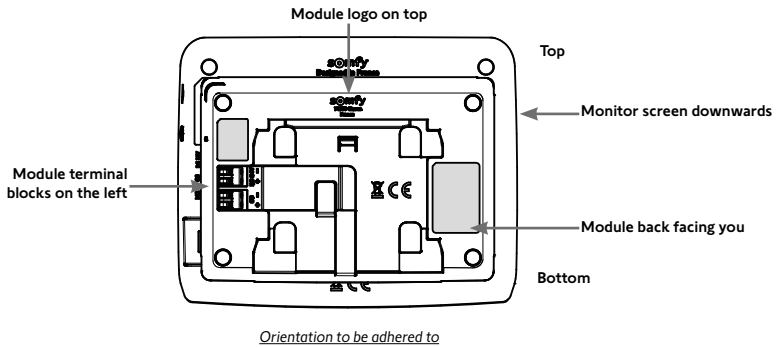

- Connect the connectivity module connection cables to the back of the monitor:**
 - The blue power supply connector fitted with **red and black wires** on the **24V DC** terminal block.
 - The call station blue connector fitted with **yellow and green wires** on the **2nd monitor** terminal block.
 - Do not connect anything to the Call Station terminal block.
- Insert all the cables into the cable grommets.

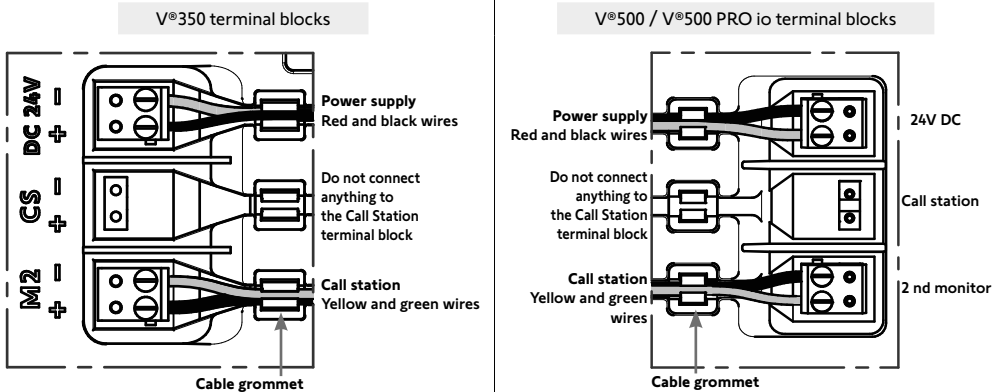

FASTENING THE CONNECTIVITY MODULE ON THE BACK OF THE MONITOR:

- Position the connectivity module on the back of the monitor, as per the marks shown below (A).
- Slide the connectivity module up to the stop block, applying constant pressure (B).
- Make sure that there are no cables protruding from the connectivity module.

V®350 monitor

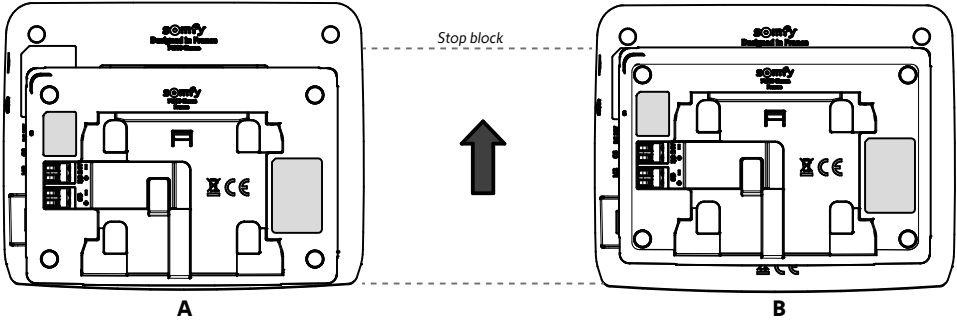

V®500 monitor

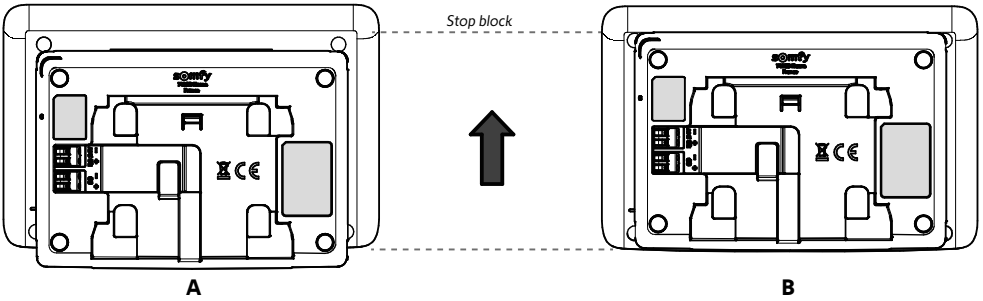

V®500 PRO io monitor

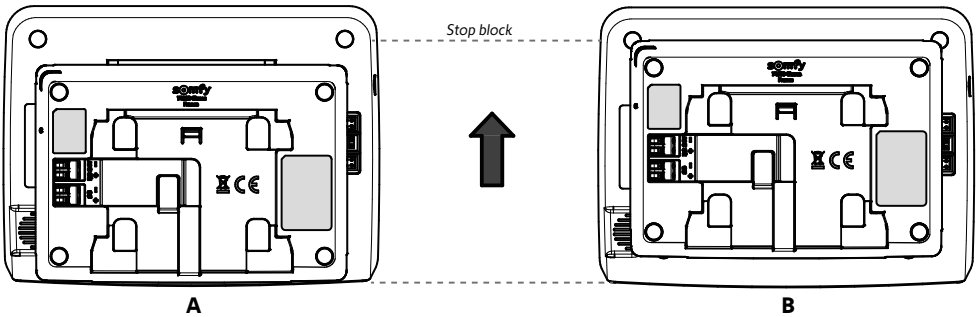

CONNECTING AND FASTENING THE ASSEMBLY

- Check that your video door phone is still powered off.

- Strip the previously identified power supply and call station cables over a length of 10 mm.
- **On the back of the monitor connectivity module, insert the 2 power supply cables up to the stop blocks on terminal block DC 24V [1], observing the correct polarity.**
Reminder: do not hesitate to use the photo taken at the start of the installation process.

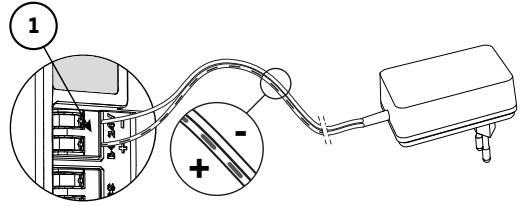

- Insert the 2 call station power supply cables up to the stop blocks on terminal block CS/Call station [2]. **The polarity is irrelevant.**
- Check that the cables are correctly inserted into the terminal blocks by pulling on them gently, then fit them in the specially provided notch [3]. If the cables (power supply/call station) do not protrude from the wall, do not route them via the mounting bracket, use the specially provided cable tray [4].

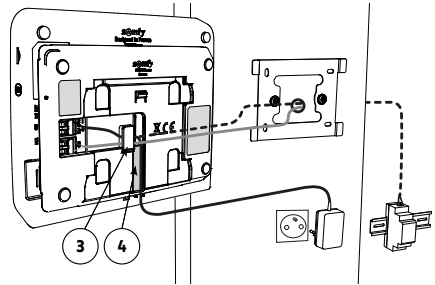
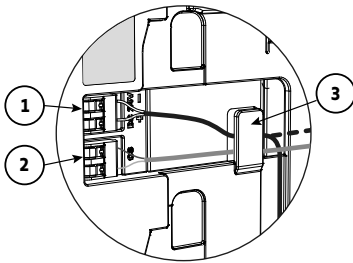

- Fasten the assembly on the mounting bracket by sliding it gently downwards onto the stop block.

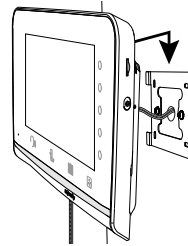

POWERING ON THE INSTALLATION

- When installation is complete, power on your connected video door phone.

The monitor screen and the operating LED situated on the edge of the connectivity module are lit.

The settings previously made on the monitor are retained.

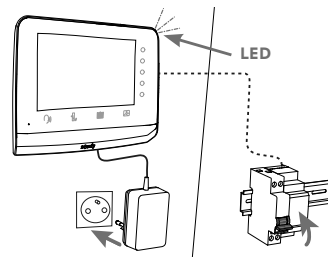

LOGGING INTO THE “SOMFY PROTECT” APP

With the “Somfy Protect” app, control your connected video door phone remotely and never miss a visit!

Receive notifications with a photo on all the smartphones connected to your account as soon as a visitor comes to your home. Communicate with them in real time, open the gate and/or pedestrian gate and look up the missed visits history in video format.

If you are already equipped with Somfy security products (alarms, cameras), you can control them simultaneously and keep an eye on your visitors.

Finally, if you have a TaHoma® box (Switch or premium (V2)), run up to 2 pre-recorded scenarios.

DON'T HAVE A “SOMFY PROTECT” ACCOUNT?



- Grab your Wi-Fi code
- Download the “Somfy Protect” app on your smartphone
- Open the app and create your account
- Add your new device by selecting “Connected video door phone”, “Connectivity module” and then your video door phone model.
- Follow the step-by-step instructions shown.

More information about the compatible smartphone versions at www.somfyprotect.com/apps

ALREADY HAVE A “SOMFY PROTECT” ACCOUNT?

- Open the “Somfy Protect” app
- Go to “My devices”
- Add your new device by selecting “Connected video door phone”, “Connectivity module”, and then your video door phone model.
- Follow the step-by-step instructions shown.

RESETTING/RESTARTING THE CONNECTED VIDEO DOOR PHONE

IN THE EVENT OF A CHANGE IN WI-FI NETWORK

To change the Wi-Fi network (for example when replacing your Internet hub), you must reset your video door phone:

- Take the reset pin supplied and your new Wi-Fi password
- Open the “Somfy Protect” app
- Go to the “My devices” menu
- Select your video door phone then “Change Wi-Fi network”
- Follow the instructions shown.

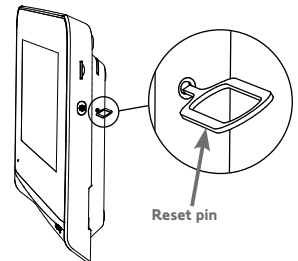

RESTARTING

To restart your connected video door phone:

- remotely: via the “Somfy Protect” app, go to “My equipment”, select the video door phone and press the “Restart” button at the top right of the screen,
- via the monitor: press the reset button for 1 second using the pin supplied.

The settings configured in the “Somfy Protect” app and via the monitor are retained.

REMOTE CONTROL OF THE GATE AND/OR PEDESTRIAN GATE





⚠ In order to remote control your gate/pedestrian gate, **please make sure that the video door phone call station is correctly wired to the gate motor, or the pedestrian gate's electric latch.** Otherwise, it will not be controllable via the "Somfy Protect" app. If this is not the case, please follow the instructions below:

CONNECTING TO A SOMFY GATE DRIVE

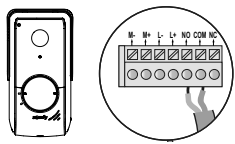

In compliance with standard EN 12453 on safe use of motorised doors and gates, using a video door phone to control an automatic gate or garage door that may not be visible to the user necessarily requires the installation of a photoelectric cell-type safety device on this automated system. Failure to comply with these instructions absolves Somfy of any liability resulting from damage that may be caused.

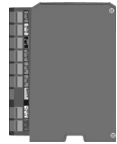
- [1]. Switch off the power supply to your Somfy gate motor.
- [2]. Remove the cover from the control cabinet or from the motor containing the electronics.
- [3]. Connect the call station dry contact output (COM and NO) to the drive electronics. If connecting the call station is not explained in the drive manual, follow the instructions for connecting a key switch.

Call station	Somfy drive electronics		
			
Connect...	to the START terminal blocks	to the BUS terminal blocks	to the numbered terminal blocks
COM	5	3	3
NO	6	4	5 for complete opening 6 for pedestrian opening

If the drive is solar-powered, the wired controls are deactivated. It can only be controlled by RTS/io radio control via the indoor monitor.

To connect the call station to another gate drive model, please refer to the relevant installation guide.

- [4]. Power on the gate motor and the video door phone.

CONNECTING TO AN ELECTRIC LATCH (PEDESTRIAN GATE)

- [1]. Switch off the power supply to the electric latch and the video door phone.
- [2]. Connect the call station terminal blocks L- and L+ to the electric latch. Observe the correct polarity: refer to the electric latch instructions.
- [3]. Power on the electric latch and the video door phone.

The latch activation time (2, 5 or 10 seconds) is configured via the "Settings" menu on the indoor monitor.

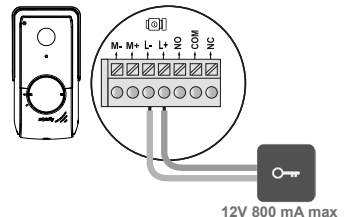

PRZEDMONTAŻOWE WYMAGANIA WSTĘPNE	29
PREZENTACJA MODUŁU ŁĄCZNOŚCI	29
MONTAŻ MODUŁU ŁĄCZNOŚCI	31
PODŁĄCZENIE DO APLIKACJI "SOMFY PROTECT".....	35
RESETOWANIE / PONOWNE URUCHAMIANIE INTELIGENTNEGO WIDEODOMOFONU	35
ZDALNE STEROWANIE BRAMĄ I/LUB FURTKĄ	36

WAŻNE INFORMACJE – BEZPIECZEŃSTWO

INFORMACJE OGÓLNE



Przed rozpoczęciem instalacji produktu Somfy, należy dokładnie zapoznać się z niniejszą instrukcją montażu oraz zaleceniami dotyczącymi bezpieczeństwa. Niezbędne jest ściśle stosowanie się do podanych wskazówek i zachowanie tego dokumentu przez cały okres użytkowania produktu.

Przed rozpoczęciem montażu należy sprawdzić zgodność tego produktu Somfy z urządzeniami i akcesoriami, które będą z nim współpracować.

Niniejsza instrukcja zawiera opis instalacji i sposobu obsługi tego produktu. Ilustracje nie są prawnie wiążące.

Instalowanie lub używanie produktu poza zakresem stosowania określonym przez Somfy jest niedozwolone. Spowodowałyby ono, podobnie jak nieprzestrzeganie wskazówek zawartych w niniejszej instrukcji, zwolnienie producenta z odpowiedzialności oraz utratę gwarancji Somfy.

Somfy nie ponosi odpowiedzialności za zmiany w normach i standardach wprowadzone po publikacji niniejszej instrukcji.



Somfy oświadcza niniejszym, że urządzenie jest zgodne z wymogami Dyrektywy 2014/53/UE. Pełny tekst deklaracji zgodności jest dostępny pod adresem internetowym www.somfy.com/ce.

OGÓLNE ZALECENIA DOTYCZĄCE BEZPIECZEŃSTWA

Ten produkt nie jest przeznaczony do użytkowania przez osoby (w tym dzieci), których zdolności fizyczne, sensoryczne lub mentalne są ograniczone, lub przez osoby nieposiadające doświadczenia lub wiedzy, chyba że mogą one korzystać, za pośrednictwem osoby odpowiedzialnej za ich bezpieczeństwo, z nadzoru albo wcześniej udzielonych im instrukcji dotyczących obsługi produktu.

WARUNKI UŻYTKOWANIA

Zasięg odbioru fal radiowych jest ograniczony normami regulującymi zasady używania urządzeń radiowych.

Zasięg odbioru fal radiowych zależy w dużym stopniu od otoczenia, w którym produkt jest używany: zakłócenia mogą być wywołane przez duże urządzenia elektryczne znajdujące się w pobliżu instalacji, rodzaj materiału zastosowanego do konstrukcji ścian oraz przegrody.

Używanie urządzeń radiowych (np. słuchawek hi-fi) pracujących na tej samej częstotliwości może ograniczyć zakres działania produktu.

RECYKLING I USUWANIE ŻYTYEGO SPRZĘTU



Dbamy o nasze środowisko. Nie wyrzucaj urządzenia z odpadami domowymi. Przekaż je do certyfikowanego punktu zbiórki w celu recyklingu.

Kod open source

Produkt zawiera kod licencjonowany na zasadach GNU General Public License, GNU Lesser General Public License lub niektórych innych licencji open source. Pełna, nadająca się do odczytu maszynowego, kopia kodu źródłowego jest dostępna na życzenie. Oferta ta jest skierowana do wszystkich osób, które otrzymały tę informację, a jej ważność wygasa po 2 latach od daty ostatecznej dystrybucji wskazanej wersji produktu przez Somfy Activites SA.

Aby uzyskać kod źródłowy, należy przesłać zapytanie na adres:

Somfy Activites SA - Attn: Directeur de l'IP - 50 Avenue du Nouveau Monde - 74300 CLUSES FRANCJA

Dziękujemy za zakup modułu łączności Somfy. Wszystkie informacje potrzebne do instalacji i użytkowania produktu można znaleźć w niniejszym dokumencie oraz w aplikacji mobilnej "Somfy Protect".

Przed przystąpieniem do montażu należy dokładnie zapoznać się z zaleceniami dotyczącymi bezpieczeństwa zamieszczonymi na poprzedniej stronie.

Aby uzyskać więcej informacji na temat tego produktu Somfy, należy zapoznać się z sekcją "Najczęściej zadawane pytania" lub skontaktować się z jednym z naszych doradców. **Więcej informacji – na stronie <https://support-access.somfyprotect.com>**

Niniejszy produkt jest objęty gwarancją przez 5 lat od daty produkcji. Ogólne warunki gwarancji są dostępne pod adresem www.somfy.pl

PRZEDMONTAŻOWE WYMAGANIA WSTĘPNE

Aby zagwarantować optymalne wykorzystanie inteligentnego wideodomofonu, należy zapewnić:

- sieć Wi-Fi, pasmo 2,4 GHz (niekompatybilne z pasmem 5 GHz sieci Wi-Fi),
- zasięg pasma 2,4 GHz sieci Wi-Fi wystarczający w miejscu planowanego montażu modułu łączności. W przeciwnym razie zalecamy przeniesienie routera bliżej modułu lub użycie wzmacniacza sygnału Wi-Fi (zestaw nie zawiera wzmacniacza).

Ważne: w przypadku posiadania drugiego monitora nie będzie on kompatybilny z modułem łączności. Zarządzanie dzwonkiem na panelu zewnętrznym nie będzie już możliwe. Można natomiast nadal wykorzystywać ten monitor do kontrolowania wyposażenia Somfy RTS/io lub uruchamiania poszczególnych scenariuszy (wyłącznie monitor V®500 PRO io).

PREZENTACJA MODUŁU ŁĄCZNOŚCI

Moduł łączności, kompatybilny z wideodomofonami Somfy V®350, V®500 i V®500 PRO io, jest montowany z tyłu monitora wewnętrznego. Po podłączeniu do internetu, umożliwi on zarządzanie dostępem do domu z dowolnego miejsca:

- **zdalnie z poziomu aplikacji „Somfy Protect”:** monitorowanie wszystkich wizyt poprzez otrzymywanie powiadomień ze zdjęciami osób odwiedzających na wszystkich smartfonach podłączonych do konta, komunikowanie się z osobami odwiedzającymi w czasie rzeczywistym, otwieranie bramy wjazdowej i/lub furtki i wgląd w historię zdarzeń podczas nieobecności domowników. Jeśli posiada już wyposażoną w produkty bezpieczeństwa Somfy (alarmy, kamery), użytkownik może jednocześnie nimi sterować oraz nie tracić osób odwiedzających z oczu. Jeśli instalacja obejmuje centralę TaHoma® (switch lub premium), można uruchomić jeden z 2 wcześniej zapisanych scenariuszy TaHoma®.
- **z poziomu monitora wewnętrznego umieszczonego w domu:** podgląd osób odwiedzających na wyświetlaczu, komunikowanie się z osobami odwiedzającymi w czasie rzeczywistym, otwieranie bramy wjazdowej i/lub furtki, wgląd w historię zdarzeń podczas nieobecności domowników. Jeśli w zasięgu monitora znajdują się inne produkty Somfy RTS/io (brama wjazdowa, brama garażowa, oświetlenie, rolety itp.), można nimi łatwo sterować, korzystając z 5 oddzielnych kanałów. Jeśli instalacja obejmuje moduł V®500 PRO io i centralę TaHoma®, można również uruchamiać poszczególne scenariusze.

ELEMENTY SKŁADOWE PRODUKTU

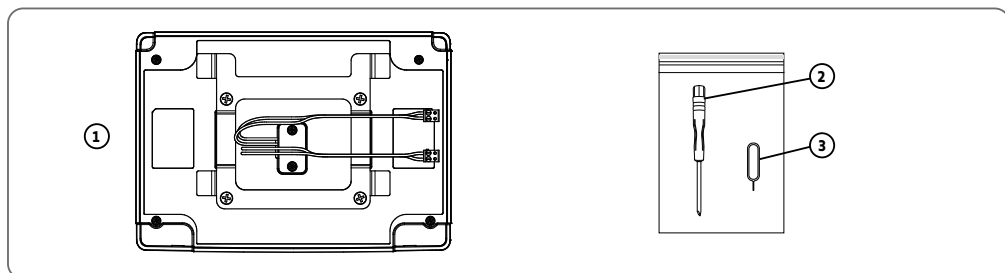

Oznaczenie	Nazwa	Ilość
1	Moduł łączności	1
2	Śrubokręt płaski	1
3	Narzędzie do resetowania systemu	1

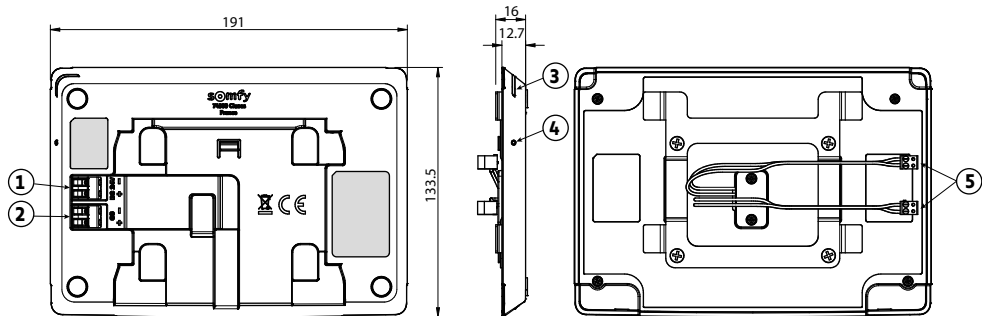

Oznaczenie	Nazwa	Opis
1 i 2	Listwy zaciskowe	1 - DC 24V: podłączenie do zasilania (zespół zasilania sieciowego lub opcjonalna szyna DIN). 2 - CS/Call station: podłączenie do panelu zewnętrznego.
3	Wskaźnik LED	Wskazuje stan pracy inteligentnego wideodomofonu. Więcej informacji na ten temat znajduje się w aplikacji "Somfy Protect".
4	Przycisk reset	Służy do ponownego uruchomienia inteligentnego wideodomofonu lub zresetowania go przy użyciu narzędzia do resetowania systemu w razie zmiany sieci Wi-Fi. Więcej informacji znajduje się w końcowej części instrukcji.
5	Przewody podłączeniowe	Przewody zasilania (czerwony i czarny) i panelu zewnętrznego (zielony i żółty) do podłączenia z tyłu monitora wewnętrznego.

CHARAKTERYSTYKA MODUŁU ŁĄCZNOŚCI

- Temperatura pracy: od -10°C do +45°C
- Rodzaj zasilania: 24V-1A
- Zabezpieczenie przed odwróceniem polaryzacji: nie
- Wymiary (szer. x wys. x gł.): 191 x 133,5 x 12,7 mm
- Masa: 267 g
- Łączność: kompatybilność z routerem Wi-Fi z dostępem do internetu (dowolny router Wi-Fi za wyjątkiem publicznych sieci Wi-Fi).
Wi-Fi 802.11 b/g/n Open, WPA, WPA2-Personal, WPA-WPA2 mixed mode (2,4 GHz, e.r.p<100 mW) | Protokół własny (2,4 GHz, e.r.p<100 mW). kompatybilność z pasmem 5 GHz sieci Wi-Fi.
- Liczba kompatybilnych monitorów: 1 maksymalnie

MONTAŻ MODUŁU ŁĄCZNOŚCI

CZYNNOŚCI WSTĘPNE

- Określić model zainstalowanego monitora wewnętrznego:



V®350



V®500



V®500 PRO io

- Odłączyć zasilanie wideodomofonu.

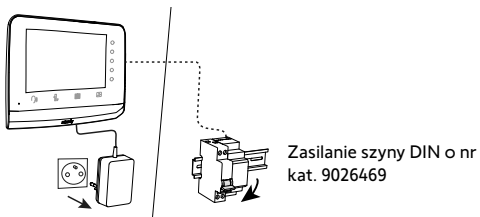

ODINSTALOWANIE MONITORA WEWNĘTRZNEGO

- Zdjąć monitor wewnętrzny ze wspornika mocującego, pociągając go do góry.
- Zostawić wspornik mocujący na miejscu.
- Zapamiętać lub wykonać zdjęcie podłączenia z tyłu monitora, aby ustalić lokalizację przewodów zasilających (DC 24V) i panelu zewnętrznego (CS/Call station).

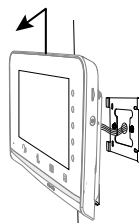

- Nie odkręcając niebieskich złączy przewodów**, odłączyć wszystkie zamontowane złącza, aby zwolnić monitor.

Ważne: w przypadku posiadania drugiego monitora nie będzie on kompatybilny z modulem łączności. Zarządzanie dzwonkiem na panelu zewnętrznym nie będzie już możliwe. Można natomiast nadal wykorzystywać ten monitor do kontrolowania wyposażenia Somfy RTS/io lub uruchamiania poszczególnych scenariuszy (wyłącznie monitor V®500 PRO io).

- Korzystając z wykonanego zdjęcia:
 - Określić lokalizację 2 przewodów zasilających (listwa zaciskowa DC 24V), ustalając ich biegunowość (+ i -).
 - Określić lokalizację 2 przewodów panelu zewnętrznego (listwa zaciskowa CS/ Call station). **Biegunowość nie ma znaczenia.**

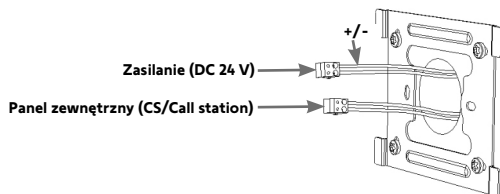

- Przy pomocy dostarczonego śrubokręta odkręcić niebieskie złącza zlokalizowanych przewodów. Nie będą one więcej używane.

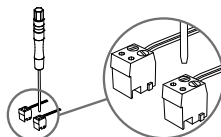

PODŁĄCZENIE MODUŁU ŁĄCZNOŚCI DO MONITORA:

- Umieścić monitor na wsporniku, z ekranem skierowanym do dołu, w kierunku wskazanym poniżej, zabezpieczając go jednocześnie.

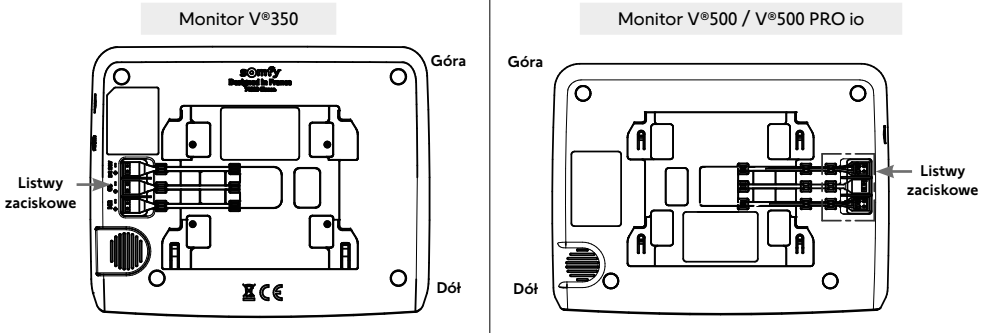

- Umieścić moduł łączności z tyłu monitora, nie podłączając go i zachowując kierunek ustawienia wskazany poniżej:

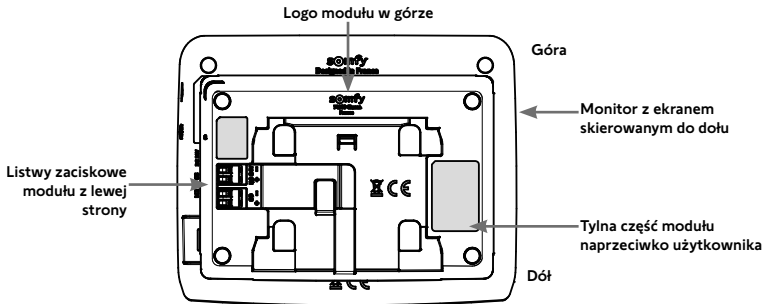

Obowiązujący kierunek ustawienia

- Podłączyć z tyłu monitora przewody podłączeniowe modułu łączności:

- Niebieskie złącze zasilania wyposażone w **czerwony i czarny przewód**, do listwy zaciskowej **DC 24V**.
- Niebieskie złącze panelu zewnętrznego wyposażone w **żółty i zielony przewód**, do listwy zaciskowej **2. monitora**.
- Nie podłączać niczego do listwy zaciskowej Call Station.

- Wprowadzić wszystkie przewody do przelotek

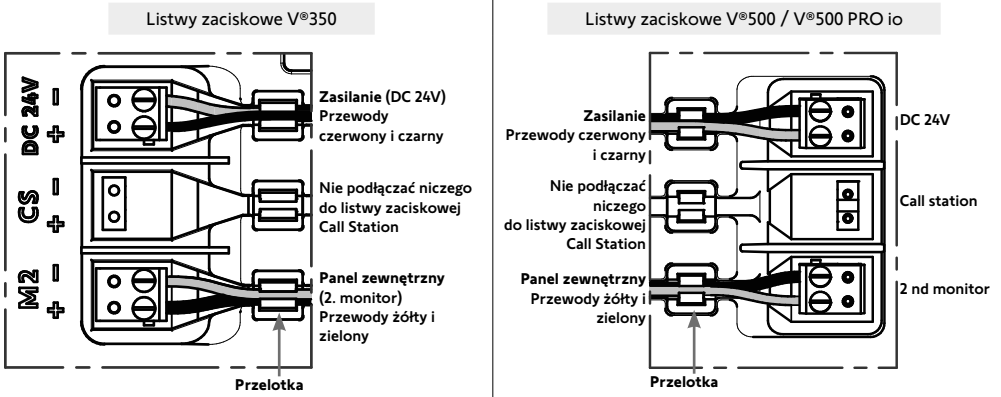

ZAMOCOWANIE MODUŁU ŁĄCZNOŚCI Z TYŁU MONITORA:

- Umieścić moduł łączności z tyłu monitora, zgodnie z oznaczeniami wskazanymi poniżej (A).
- Naciskając cały czas moduł łączności, przesunąć go do góry do oporu (B).
- Należy się upewnić, czy żaden przewód nie wystaje z modułu łączności.

Monitor V®350

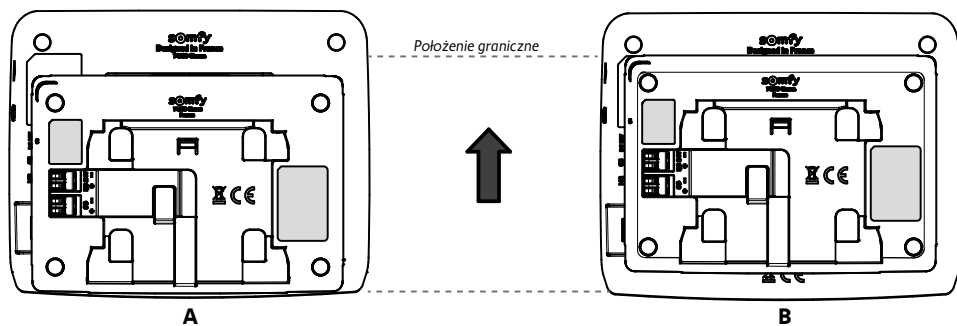

Monitor V®500

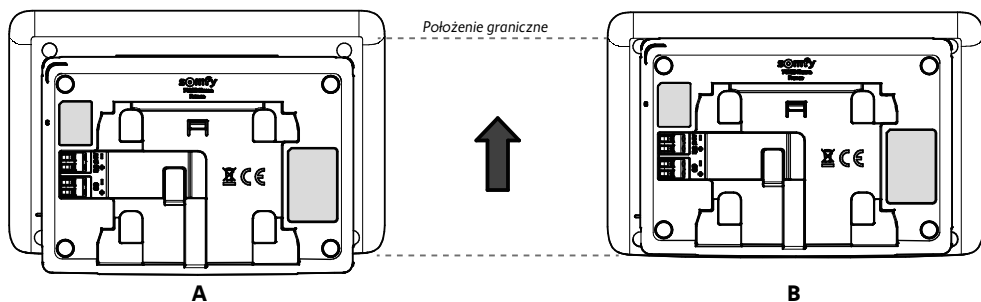

Monitor V®500 PRO io

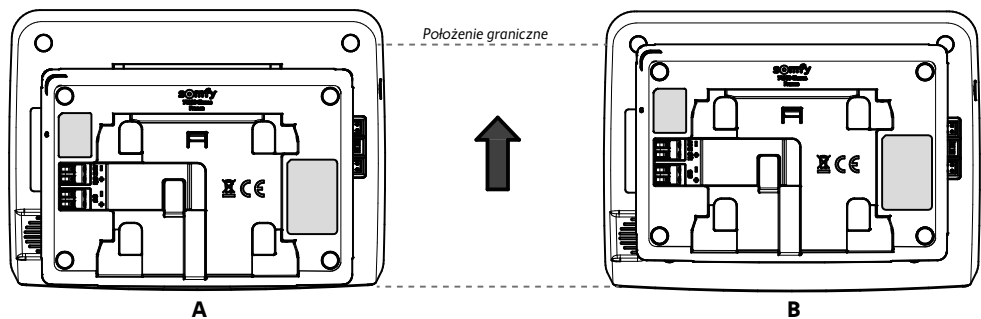

PODŁĄCZENIE I ZAMOCOWANIE ZESPOŁU

- Sprawdzić, czy wideodomofon jest nadal odłączony od zasilania.

- Usunąć izolację na długości 10 mm z przewodów zasilania i przewodów panelu zewnętrznego zlokalizowanych wcześniej.

- Z tyłu monitora łączności wprowadzić do oporu **2** przewody zasilania do listwy zaciskowej [1] (DC 24V), zachowując odpowiednią biegunowość.

Warto pamiętać o wykorzystaniu zdjęcia wykonanego na początku montażu.

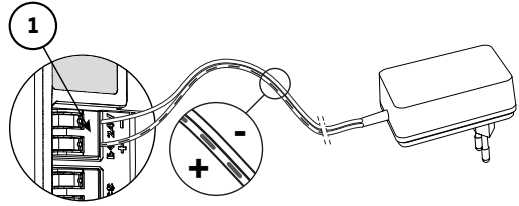

- Wsunąć do oporu **2** przewody panelu zewnętrznego do listwy zaciskowej [2] (CS/Call station). Biegunowość nie ma znaczenia.

- Lekko pociągając za przewody, sprawdzić, czy zostały prawidłowo umieszczone w listwach zaciskowych, a następnie przełożyć przewody przez specjalne wycięcie [3]. Jeśli przewody (zasilania/panelu zewnętrznego) nie wychodzą ze ściany, należy ich prowadzić przez wspornik mocujący, lecz użyć dostarczonego w zestawie korytka kablowego [4].

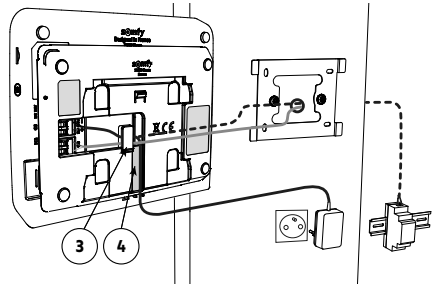
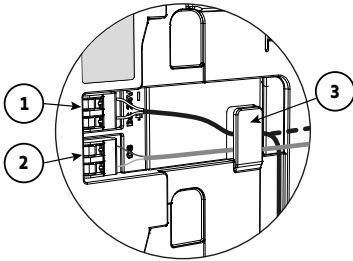

- Zamocować monitor we wsporniku mocującym, delikatnie przesuwając monitor w dół do oporu.

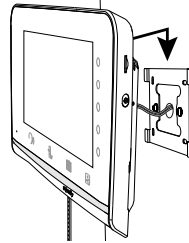

WŁĄCZENIE ZASILANIA INSTALACJI

- Po zakończeniu montażu włączyć zasilanie inteligentnego wideodomofonu.

Wyświetlacz i wskaźnik LED na krawędzi modułu łączności zaświecą się.

Ustawienia wprowadzone wcześniej w monitorze zostają zachowane.

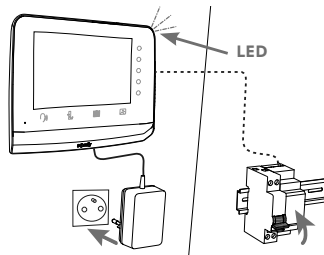

PODŁĄCZENIE DO APLIKACJI "SOMFY PROTECT"

Korzystając z aplikacji "Somfy Protect", można zdalnie sterować inteligentnym wideodomofonem i monitorować wszystkie wizyty!

Gdy tylko ktoś naciśnie dzwonek, powiadomienia ze zdjęciem osoby odwiedzającej są wysyłane na wszystkie smartfony podłączone do konta. Wówczas można komunikować się z daną osobą w czasie rzeczywistym, otworzyć bramę wjazdową lub furtkę oraz sprawdzić historię zdarzeń sfilmowanych podczas nieobecności domowników.

Jeśli posesja jest już wyposażona w produkty bezpieczeństwa Somfy (alarmy, kamery), użytkownik może jednocześnie nimi sterować i nie tracić osób odwiedzających z oczu.

Jeśli instalacja obejmuje centralę TaHoma® (Switch lub premium (V2)), można uruchomić jeden z 2 wcześniej zapisanych scenariuszy.

UŻYTKOWNIK NIE POSIADA KONTA "SOMFY PROTECT"



- Przygotować hasło WiFi
- Pobrać aplikację "Somfy Protect" na smartfona
- Otworzyć aplikację i utworzyć konto użytkownika
- Aby dodać nowe urządzenie, należy wybrać "Inteligentny wideodomofon", "Moduł łączności", a następnie model wideodomofonu.
- Postępować krok po kroku zgodnie z instrukcją.

Więcej informacji o kompatybilnych wersjach smartfonów znajduje się na stronie www.somfyprotect.com/apps

UŻYTKOWNIK POSIADA KONTO "SOMFY PROTECT"

- Otworzyć aplikację "Somfy Protect"
- Przejść do sekcji "Moje urządzenia"
- Aby dodać nowe urządzenie, należy wybrać "Inteligentny wideodomofon", "Moduł łączności", a następnie model wideodomofonu.
- Postępować krok po kroku zgodnie z instrukcją.

RESETOWANIE / PONOWNE URUCHAMIANIE INTELIGENTNEGO WIDEODOMOFONU

W RAZIE ZMIANY SIECI WI-FI

Aby zmienić sieć Wi-Fi (np. w przypadku wymiany routera), należy zresetować wideodomofon:

- Przygotować narzędzie do resetowania systemu i nowe hasło do sieci Wi-Fi
- Otworzyć aplikację "Somfy Protect"
- Przejść do menu "Moje urządzenia"
- Wybrać wideodomofon, a następnie opcję "Zmień sieć Wi-Fi"
- Postępować zgodnie z instrukcją.

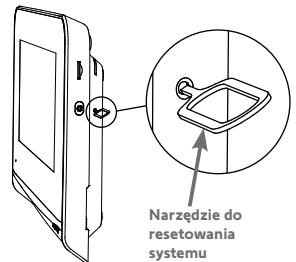

PONOWNE URUCHOMIENIE

Aby uruchomić ponownie inteligentny wideodomofon:

- zdalnie: w aplikacji "Somfy Protect" przejść do zakładki "Moje urządzenia", wybrać wideodomofon i wcisnąć przycisk "Włącz ponownie" znajdujący się w górnej, prawej części ekranu,
- na monitorze: wcisnąć i przytrzymać przez 1 sekundę przycisk resetowania przy pomocy narzędzia dostarczonego w zestawie.

Ustawienia wprowadzone w aplikacji "Somfy Protect" i w monitorze zostają zachowane.





ZDALNE STEROWANIE BRAMĄ I/LUB FURTKĄ

- !** Aby zdalnie sterować bramą/furtką, **należy sprawdzić, czy panel zewnętrzny wideodomofonu jest połączony z napędem bramy lub elektrozaczepek furtki**. Bez takiego połączenia nie będzie możliwa obsługa sterowania z aplikacji "Somfy Protect". Jeżeli nie ma połączenia, należy wykonać poniższe zalecenia:

PODŁĄCZENIE DO NAPĘDU BRAMY WJAZDOWEJ SOMFY

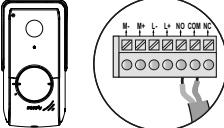
- !** Zgodnie z normą EN 12453 dotyczącą bezpieczeństwa użytkownika bram z napędem, korzystanie z wideodomofonu do sterowania automatyką bramy wjazdowej lub garażowej znajdującej się poza zasięgiem wzroku użytkownika wymaga instalacji dodatkowych zabezpieczeń tej automatyki, takich jak zestaw fotokomórek.
- W przypadku niestosowania się do tych zaleceń, firma Somfy jest zwolniona z wszelkiej odpowiedzialności za powstanie ewentualnych szkód.

- 1]. Odłączyć zasilanie elektryczne silnika bramy wjazdowej Somfy.
- 2]. Zdjąć pokrywę skrzynki sterowniczej lub napędu zawierającego układ elektroniczny.
- 3]. Podłączyć wyjście styku bezpotencjałowego (COM i NO) panelu zewnętrznego do układu elektronicznego napędu. Jeśli podłączenie panelu zewnętrznego nie jest szczegółowo opisane w instrukcji napędu, należy przestrzegać wskazówek podanych dla podłączania przekaźnika kluczykowego.

Panel zewnętrzny	Układy elektroniczne napędów Somfy		
			
Podłączyć...	do listew zaciskowych START	do listew zaciskowych BUS	do numerowanych listew zaciskowych
COM	5	3	3
NO	6	4	5 – otwarcie całkowite 6 – otwarcie dla ruchu pieszego

Gdy napęd działa z wykorzystaniem zasilania energią słoneczną, przewodowe elementy sterujące są odłączone. Kierowanie napędem odbywa się wyłącznie poprzez sterowanie radiowe RTS/io z monitora wewnętrznego.

W celu podłączenia panelu zewnętrznego do innego modelu napędu bramy wjazdowej należy zapoznać się z odpowiednią instrukcją montażu.

- 4]. Włączyć zasilanie napędu bramy i wideodomofonu.

PODŁĄCZANIE DO ELEKTROZACZEPU (FURTKA)

- 1]. Odłączyć zasilanie elektryczne elektrozaczepek i wideodomofonu.
- 2]. Podłączyć listwy zaciskowe L- oraz L+ panelu zewnętrznego do elektrozaczepek.

Przestrzeżenie polaryzacji: zapoznać się z instrukcją elektrozaczepek.

- 3]. Włączyć zasilanie elektrozaczepek i wideodomofonu.

Ustawienia czasu aktywacji zaczepek (2, 5 lub 10 sekund) dokonuje się w menu "Ustawienia" monitora wewnętrznego.

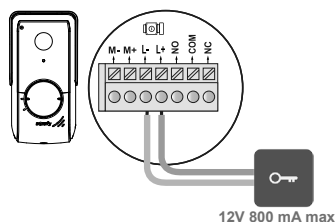

PODMÍNKY POUŽITÍ-----	38
PŘEDSTAVENÍ MODULU PŘIPOJENÍ -----	38
MONTÁŽ MODULU PŘIPOJENÍ -----	40
PŘIPOJENÍ K APLIKACI „SOMFY PROTECT“ -----	44
RESET / OPĚTOVNÉ SPUŠTĚNÍ VIDEOTELEFONU -----	44
DÁLKOVÉ OVLÁDÁNÍ BRÁNY A/NEBO VRAT -----	45

DŮLEŽITÉ INFORMACE – BEZPEČNOST

OBCENĚ INFORMACE



Než začnete s instalací tohoto výrobku Somfy, pozorně si přečtěte tento návod k použití a bezpečnostní pokyny. Přesně dodržte všechny uvedené pokyny a tento návod uchovávejte po celou dobu životnosti výrobku.

Nikdy nezačínáte montáž, dokud nekontrolujete kompatibilitu tohoto výrobku s ostatním vybavením a doplňky.

Tento návod popisuje instalaci a používání tohoto výrobku. Vyobrazení nejsou závazná.

Jakákoli instalace nebo použití výrobku pro jiný účel, než stanoví společnost Somfy, nejsou dovoleny. Zanikne tím záruka a společnost Somfy nenes žádnou odpovědnost; totéž platí v případě nedodržení pokynů uvedených v tomto návodu.

Společnost Somfy nenes odpovědnost za změny norem a standardů, k nimž dojde po zveřejnění tohoto návodu.



Společnost Somfy tímto prohlašuje, že produkt splňuje požadavky směrnice 2014/53/ES. Kompletní text prohlášení o shodě je k dispozici na internetové adrese www.somfy.com/ce.

VŠEOBECNÉ BEZPEČNOSTNÍ POKYNY

Tento výrobek není určen k používání osobami (včetně dětí) se sníženými tělesnými, smyslovými či duševními schopnostmi nebo osobami bez patřičných zkušeností či znalostí, ledaže by byly pod dohledem osoby odpovědné za jejich bezpečnost nebo byly předem poučeny o používání tohoto výrobku.

PODMÍNKY POUŽITÍ

Dosah rádiového systému je regulován normami pro rádiové zařízení.

Rádiový dosah ve velké míře závisí na prostředí používání: možná rušení od velkých elektrických přístrojů v blízkosti zařízení, podle typu materiálů použitých na stěny a přepážky.

Použití rádiových zařízení (např. bezdrátových sluchátek) fungujících na stejné frekvenci může snížit výkonost výrobku.

RECYKLACE A LIKVIDACE



Pečujeme o naše životní prostředí. Přístroj nevyhazujte spolu s domovním odpadem. Zanepte jej na sběrné místo zajišťující jeho recyklaci.

Kód Open Source

Tento produkt obsahuje kód, na který se vztahuje licence GNU General Public License, GNU Lesser General Public License a/nebo další licence typu open source. Kompletní strojově čitelná kopie zdrojového kódu odpovídajícího tomuto kódu je dostupná na vyžádání. Tato nabídka je dostupná komukoli, kdo tuto informaci získá, a vyprší 2 roky po datu posledního prodeje této verze produktu společností Somfy Activites SA.

Pro získání tohoto zdrojového kódu se se žádostí obraťte na:

Somfy Activites SA – K rukám: feditele IP – 50 Avenue du Nouveau Monde – 74300 CLUSES FRANCIE

Právě jste si poříдили modul připojení Somfy. Děkujeme vám. V této příručce najdete všechny informace potřebné k jeho montáži a používání i k aplikaci pro chytrý telefon „Somfy Protect“.

Než zahájíte montáž, pozorně si prosím přečtěte bezpečnostní pokyny na předešlé straně.

Veškeré dodatečné informace týkající se tohoto produktu Somfy si můžete přečíst v sekci často kladené otázky (FAQ), nebo kontaktovat někoho z našich poradců. **Více informací najdete na <https://support-access.somfyprotect.com>.**

Na tento produkt se vztahuje záruka o délce 5 let počínaje datem výroby produktu. Všeobecné záruční podmínky jsou dostupné na www.somfy.com.

PODMÍNKY POUŽITÍ

Pro zajištění optimálního používání vašeho připojeného videotelefonu musíte mít nejdříve k dispozici:

- 2,4GHz Wi-Fi síť (5GHz Wi-Fi není kompatibilní);
- dostatečné pokrytí 2,4GHz Wi-Fi sítě v místě, ve kterém bude namontován modul připojení. Pokud tomu tak není, doporučujeme vám internetový router umístit blíž k modulu nebo použít Wi-Fi extender (není součástí balení).

Důležité: Pokud máte druhý monitor, nebude kompatibilní s modulem připojení. Hovor návštěvníka pak nebude možné spravovat na venkovním ovládacím panelu. Můžete jej však nadále používat k ovládání zařízení Somfy RTS/io anebo ke spuštění scénářů (pouze monitor V®500 PRO io).

PŘEDSTAVENÍ MODULU PŘIPOJENÍ

Modul připojení je kompatibilní s videotelefony Somfy V®350, V®500 a V®500 PRO io a instaluje se na zadní straně vašeho vnitřního monitoru. Po připojení k internetu vám umožňuje spravovat přístup k vašemu domu bez ohledu na to, kde se právě nacházíte:

- **na dálku pomocí aplikace „Somfy Protect“:** Díky oznámením s fotografií návštěvníků zasláným na všechny chytré telefony připojené k vašemu účtu již nezmeškáte žádnou návštěvu; můžete s nimi komunikovat v reálném čase, otevřít jim bránu a/ nebo vrata a prohlížet si historii zmeškaných návštěv. Pokud již máte bezpečnostní produkty Somfy (alarmy, kamery), můžete je ovládat současně, abyste mohli také sledovat své návštěvníky. A nakonec, pokud máte box TaHoma®, můžete spustit až dva předem uložené scénáře TaHoma® (Switch anebo Premium).
- **z domova pomocí vnitřního monitoru:** Zobrazte si své návštěvníky na displeji, komunikujte s nimi v reálném čase, otevřete bránu a/nebo vrata a kdykoli si zobrazte historii zmeškaných návštěv. Pokud vlastníte další produkty Somfy RTS/io umístěné v dosahu monitoru (brána, garážová vrata, osvětlení, rolety atd.), můžete je jednoduše ovládat pomocí pěti vyhrazených kanálů. Scénáře můžete spouštět rovněž, pokud máte V®500 PRO io a box TaHoma®.

SLOŽENÍ PRODUKTU

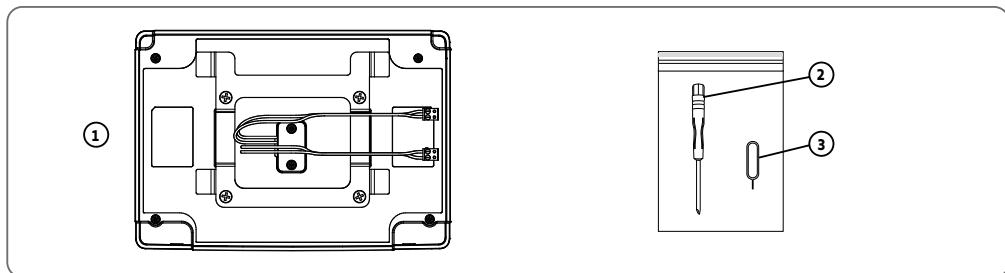

Č.	Název	Množství
1	Modul připojení	1
2	Plochý šroubovák	1
3	Špendlík pro reset	1

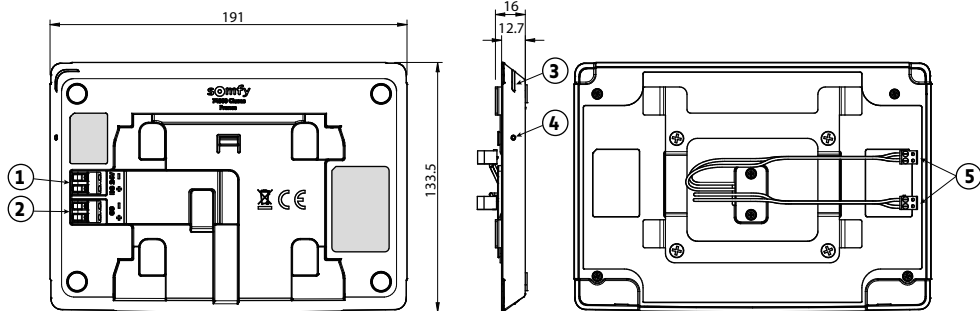

Č.	Název	Popis
1 a 2	Svorky	1 – 24 V DC: připojení ke zdroji napájení (síťová zásuvka nebo DIN lišta). 2 – CS/Call station: připojení k venkovnímu ovládacímu panelu.
3	Funkční LED kontrolka	Zobrazuje funkční stav připojeného videotelefonu. Více informací na toto téma najdete v aplikaci „Somfy Protect“.
4	Tlačítko reset	Stisknete jej pomocí dodaného špendlíku a slouží k restartování videotelefonu nebo k jeho resetování v případě změny Wi-Fi sítě. Více informací najdete na konci tohoto návodu.
5	Připojovací kabely	Napájecí kabely (červený a černý) a kabely venkovního ovládacího panelu (zelený a žlutý) na připojení k zadní straně vnitřního monitoru.

VLASTNOSTI MODULU PŘIPOJENÍ

- Provozní teplota: -10 °C až +45 °C
- Typ napájení: 24 V – 1 A
- Ochrana proti špatně dodržené polaritě: ne
- Rozměry (š × v × h): 191 × 133,5 × 12,7 mm
- Hmotnost: 267 g
- Konektivita: kompatibilní s Wi-Fi routerem s přístupem k internetu (jakýkoli Wi-Fi router kromě veřejných Wi-Fi sítí).
Wi-Fi 802.11 b/g/n Open, WPA, WPA2-Personal, WPA-WPA2 smíšený režim (2,4 GHz, e.r.p < 100 mW) | Protokol vlastníka (2,4 GHz, e.r.p < 100 mW). Není kompatibilní s 5GHz Wi-Fi.
- Počet kompatibilních monitorů: maximálně 1

MONTÁŽ MODULU PŘIPOJENÍ

NEJPRVE

- určete model svého namontovaného vnitřního monitoru:



V®350



V®500



V®500 PRO io

- Vypněte svůj videotelefon.

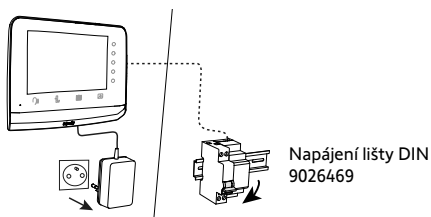

DEMONTÁŽ VNITŘNÍHO MONITORU

- Vyjměte vnitřní monitor tahem směrem nahoru z upevňovacího držáku.
- Ponechte upevňovací držák na místě.
- Zapamatujte si nebo vyfoťte připojení na zadní straně monitoru, abyste mohli následně určit kabely napájení (24 V DC) a venkovního ovládacího panelu (CS/Call station).
- **Aniž byste odšroubovali modré konektory kabelů**, odpojte všechny ostatní konektory a uvolněte tak monitor.

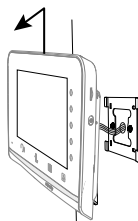

Důležité: Pokud máte druhý monitor, nebude kompatibilní s modulem připojení. Volání návštěvníka pak nebude možné zpracovat na venkovním ovládacím panelu. Můžete jej však nadále používat k ovládní zařízení Somfy RTS/io anebo ke spouštění scénářů (pouze monitor V®500 PRO io).

- Pomocí pořízené fotografie:
 - určete 2 napájecí vodiče (svorka 24 V DC) a **označte přitom polaritu (+ a -)**;
 - určete 2 vodiče venkovního ovládacího panelu (svorka CS/Call station). **Polarita zde není důležitá.**

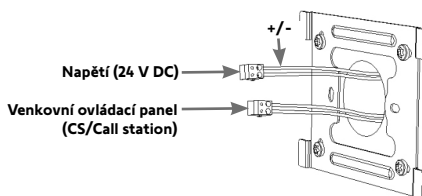

- Pomocí šroubováku, který je součástí balení, odšroubujte modré konektory určených kabelů. Tyto se již nebudou používat.

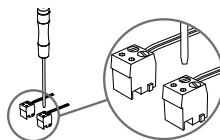

PŘIPOJENÍ MODULU K MONITORU:

- Na držák položte monitor **displejem dolů ve směru znázorněném níže**, aby tak byl zcela chráněn.

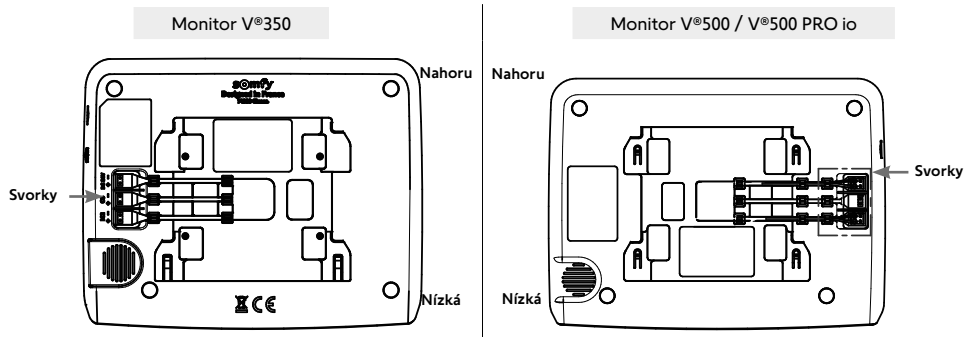

- Modul připojení, aniž byste ho připojili, umístěte na zadní stranu monitoru a dodržujte přitom orientaci uvedenou níže:

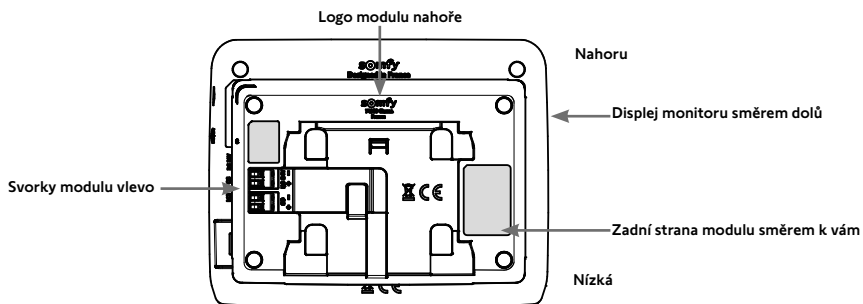

Orientace, která musí být dodržena

- Připojte na zadní stranu monitoru** připojovací kabely modulu připojení:
 - modrý konektor napájecího zdroje s **červeným a černým vodičem** na svorku **24 V DC**;
 - modrý konektor venkovního ovládacího panelu se **žlutým a zeleným vodičem** na svorku **2nd monitor**.
 - Nepřipojujte nic na svorku Call Station.
- Vložte všechny kabely do kabelových průchodek.

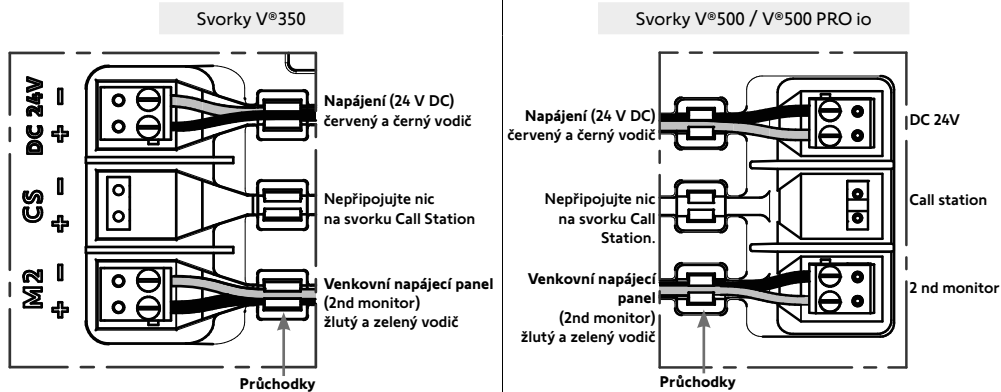

UPEVNĚNÍ MODULU PŘIPOJENÍ K ZADNÍ STRANĚ MONITORU:

- Modul připojení umístěte na zadní stranu monitoru podle značek uvedených níže (A).
- Držte modul připojení stisknutý a posouvejte jej nahoru až do krajní polohy (B).
- Ujistěte se, že z modulu připojení nevycházejí žádné kabely.

Monitor V®350

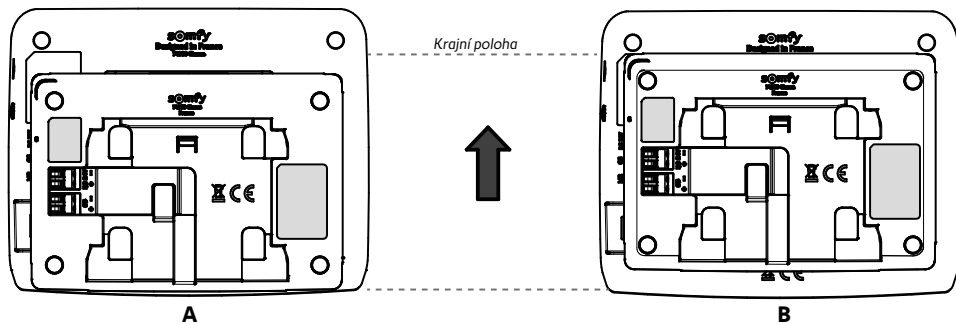

Monitor V®500

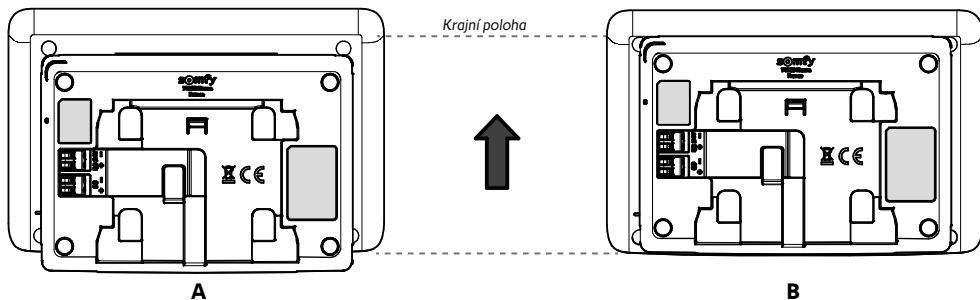

Monitor V®500 PRO io

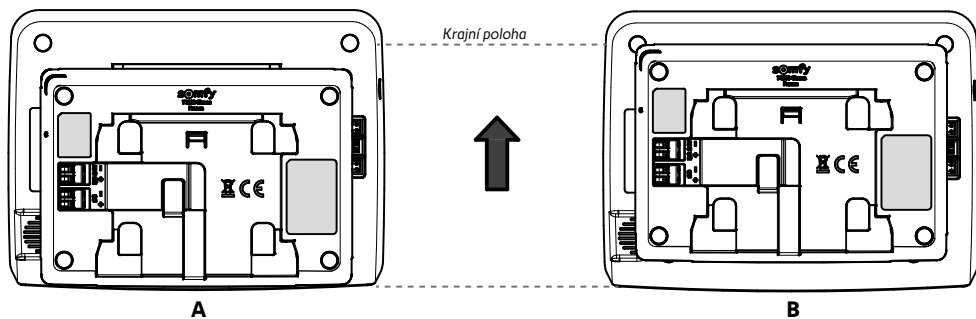

PŘIPOJENÍ A UPEVNĚNÍ SESTAVY

- Ujistěte se, že váš videotelefon je vypnutý.

- Odstraňte 10 mm izolace z kabelů napájecího zdroje a venkovního ovládacího panelu uvedených výše.
- Na zadní straně modulu připojení zasuňte až ke krajním dorazům **2** napájecí vodiče na svorku DC 24V [1]. Dodrže správnou polaritu. Neváhejte použít fotografii pořízení na začátku montáže jako připomínku.

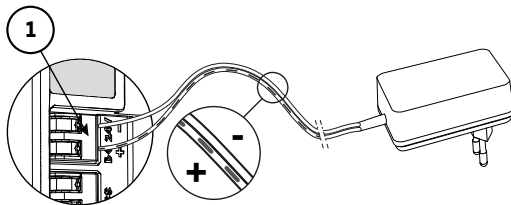

- Zasuňte až ke krajním polohám **oba vodiče venkovního ovládacího panelu na svorku CS/Call station [2]. Polarita zde není důležitá.**

- Mírným tahem zkontrolujte, zda jsou kabely řádně vloženy do svorek, a poté je umístěte do zářezu (3) k tomu určenému. Pokud kabely (napájecího zdroje / venkovního ovládacího panelu) nevyčnívají ze zdi, neprotahujte je dovnitř držáku, a použijte k tomu určenou kabelovou lištu (4).

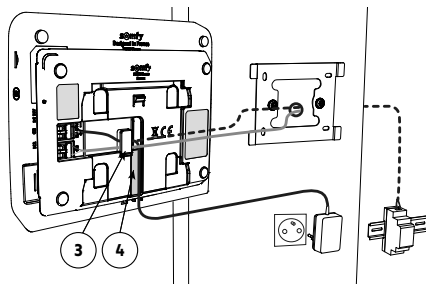
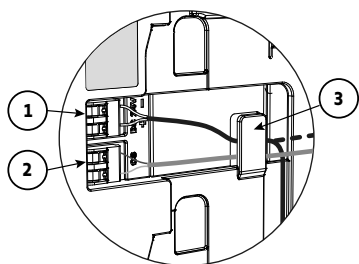

- Mírným pootažením dolů až do krajní polohy připevněte celou sestavu k upevňovacímu držáku.

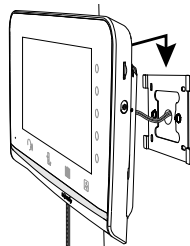

UVEDENÍ INSTALACE POD NAPĚTÍ

- Na konci montáže zapněte svůj připojený videotelefon.

Displej monitoru a funkční LED kontrolka umístěná na okraji monitoru připojení se rozsvítí.

Dříve provedená nastavení na monitoru zůstanou zachována.

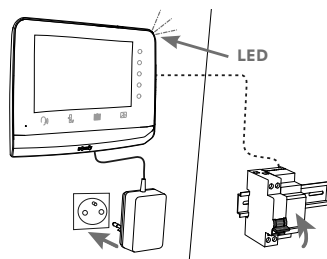

PŘIPOJENÍ K APLIKACI „SOMFY PROTECT“

Pomocí aplikace „Somfy Protect“ můžete svůj připojený videotelefon ovládat na dálku a nezmeškáte tak žádnou návštěvu!

Jakmile k vám přijde návštěvník, můžete dostávat oznámení s fotografií na všechny chytré telefony připojené k vašemu účtu. Komunikujte s ním v reálném čase, otevřete mu bránu a/nebo vrata a prohlížejte si video s historií zmeškaných návštěv.

Pokud již máte bezpečnostní produkty Somfy (alarmy, kamery), můžete je ovládat současně, a tím sledovat také své návštěvníky.

Pokud máte box TaHoma® (Switch nebo verzi premium (V2)), můžete spouštět až 2 předem nastavené scénáře.

STÁLE NEMÁTE „ÚČET SOMFY PROTECT“?



- Nachystejte si Wi-Fi kód.
- Stáhněte si aplikaci „Somfy Protect“ na svůj chytrý telefon.
- Otevřete aplikaci a založte si účet,
- Přidejte své nové zařízení výběrem „Připojený videotelefon“, „Modul připojení“, a poté model vašeho videotelefonu.
- Postupně provádějte uvedené instrukce.

Více informací o kompatibilních verzích chytrých telefonů najdete na www.somfyprotect.com/apps.

UŽ MÁTE ÚČET „SOMFY PROTECT“?

- Otevřete si aplikaci „Somfy Protect“.
- Přejděte do „Moje zařízení“.
- Přidejte své nové zařízení výběrem „Připojený videotelefon“, „Modul připojení“ a poté model vašeho videotelefonu.
- Postupně provádějte uvedené instrukce.

RESET / OPĚTOVNÉ SPUŠTĚNÍ VIDEOTELEFONU

V PŘÍPADĚ ZMĚNY WI-FI SÍTĚ

Pro změnu Wi-Fi sítě (například při výměně vašeho internetového routeru) musíte provést opětovný reset vašeho videotelefonu:

- Nachystejte si dodaný špendlík pro resetování a nové heslo k Wi-Fi.
- Otevřete si aplikaci „Somfy Protect“.
- Přejděte do menu „Moje zařízení“.
- Vyberte svůj videotelefon a poté „Změnit síť Wi-Fi“.
- Postupujte podle uvedených pokynů.

OPĚTOVNÉ SPUŠTĚNÍ

Opětovné spuštění vašeho připojeného videotelefonu:

- na dálku: v aplikaci „Somfy Protect“ si zobrazte nabídku „Moje vybava“, zvolte videotelefon a stiskněte tlačítko „Restartovat“ v pravé horní části displeje;
- na monitoru: na sekundu stiskněte tlačítko reset pomocí dodaného špendlíku.

Vaše nastavení provedené v aplikaci „Somfy Protect“ a v monitoru zůstanou zachována.

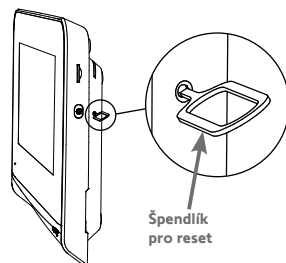

DÁLKOVÉ OVLÁDÁNÍ BRÁNY A/NEBO VRAT

! Abyste mohli svoji bránu/vrata ovládat na dálku, **ujistěte se, že je venkovní ovládací panel videotelefonu správně připojen k pohonu brány anebo k elektrickému otvírači (zámku) vrat.** Bez toho nebude možné ovládní pomocí aplikace „Somfy Protect“. Pokud tomu tak není, postupujte podle následujících pokynů:

PŘIPOJENÍ K MOTOROVÉMU POHONU BRÁNY SOMFY



V souladu s normou EN 12453 týkající se bezpečnosti používání motoricky poháněných bran a vrat je při používání videotelefonu pro ovládní automatického pohonu bran nebo garážových vrat mimo dohled uživatele nutné k automatickému systému vždy povinně instalovat bezpečnostní zařízení, jako je např. elektrická fotobuňka. V případě nedodržení těchto pokynů nenese Somfy žádnou zodpovědnost za případné škody, ke kterým by mohlo dojít.

- [1]. Vypněte elektrické napájení pohonu vaší brány Somfy.
- [2]. Sejměte kryt ovládací skříně nebo motoru obsahující elektroniku.
- [3]. Výstup bezpečnostního kontaktu (COM a NO) venkovního ovládacího panelu připojte k elektronice motorového pohonu. Pokud není připojení venkovního ovládacího panelu podrobně popsáno v návodu k motorovému pohonu, postupujte podle instrukcí pro připojení klíčového spínače.

Venkovní ovládací panel	Elektronika pro motorové pohony Somfy		
Připojte...	ke svorkám START	ke svorkám BUS	k očíslovaným svorkám
COM	5	3	3
NO	6	4	5 pro celkové otevření 6 pro otevření pro pěší průchod

Pokud je motorový pohon poháněn solárním zdrojem energie, je kabelové ovládní deaktivováno. Jeho ovládní lze provádět pouze pomocí rádiového ovladače RTS/io na vnitřním monitoru.

Pro připojení venkovního ovládacího panelu k jinému modelu motorového pohonu brány postupujte podle instrukcí uvedených v návodu pro její montáž.

- [4]. Zapněte motorový pohon brány a svůj videotelefon.

PŘIPOJENÍ K ELEKTRICKÉMU OTVÍRAČI (ZÁMKU)

- [1]. Vypněte elektrické napájení elektrického otvírače a videotelefonu.
- [2]. Připojte svorky L- a L+ venkovního ovládacího panelu k elektrickému otvírači.

Ohleďte správné polarity: prostudujte si návod k elektrickému otvírači.

- [3]. Zapněte elektrický otvírač a svůj videotelefon.

Nastavení doby aktivace otvírače (2, 5 nebo 10 sekund) se provádí v menu „Nastavení“ vnitřního monitoru.

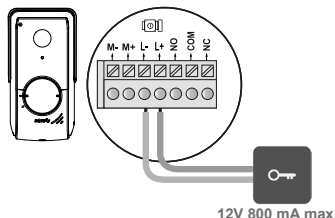

التحكم عن بُعد في البوابة و / أو الباب الصغير الخاص بعبور الأشخاص

من أجل التحكم في البوابة / الباب الصغير الخاص بعبور الأشخاص عن بُعد، يُرجى التأكد من التوصيل الصحيح للوحة الداخلية للهاتف المرني بمحرك البوابة أو المزلاج الكهربائي للبوابة. بدون ذلك، لن يكون من الممكن إجراء التحكم من خلال تطبيق "Somfy Protect". وخلافاً لذلك، يُرجى اتباع التعليمات أدناه: 



التوصيل بمحرك البوابة SOMFY

بما يتوافق مع المواصفة EN 12453، المتعلقة بسلامة استخدام الأبواب والبوبايات المشغلة بمحرك، يقتضى استخدام هذا الهاتف المرني لوحدة التحكم في التشغيل الآلي للبوابة أو باب المراب، والتي يمكن أن تكون مرنية للمستخدم حتمياً، تركيب تجهيزات السلامة من نوع الخلايا الكهروضوئية على هذا التشغيل الآلي. في حالة عدم الالتزام بهذه التعليمات، لن تتحمل شركة Somfy أية مسؤولية عن الأضرار التي قد تحدث. 

[١] قم بإيقاف تشغيل مصدر الطاقة لمحرك بوابة Somfy الخاص بك.

[٢] قم بإزالة غطاء خزانة التحكم أو المحرك الذي يحتوي على الإلكترونيات.

[٣] قم بتوصيل مخرج الاتصال الثانوي (COM و NO) في لوحة المدخل بالوحدة الإلكترونية للمحرك. إذا لم يكن توصيل لوحة المدخل مشروحاً بالتفصيل في دليل تشغيل المحرك، فاتباع التعليمات المعطاة لتوصيل ملائمة بمفتاح.

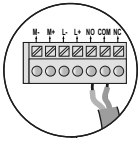
وحدات إلكترونية لمحركات Somfy			لوحة المدخل
			
على الوحدات الطرفية المرقمة	على الوحدات الطرفية BUS	على الوحدات الطرفية START	جارٍ التوصيل...
٣	٣	٥	COM
٥ للفتح الكامل ٦ للفتح لعبور المارة	٤	٦	NO

عندما يعمل المحرك على منبع طاقة شمسية، يتم إبطال فعالية وحدات التحكم السلكية. لا يمكن التحكم فيها إلا عن طريق التحكم اللاسلكي RTS/io من خلال وحدة العرض الداخلية.

لتوصيل لوحة المدخل بمحرك بوابة من طراز آخر، احرص على الاسترشاد بنشرة تعليمات التركيب.

[٤] قم بتشغيل محرك البوابة والهاتف المرني.

التوصيل بالمزلاج الكهربائي (الباب الصغير الخاص بعبور الأشخاص)

[١] اقطع التيار الكهربائي عن المزلاج الكهربائي والهاتف المرني.

[٢] وصل الوحدات الطرفية -L و +L للوحة المدخل بالمزلاج الكهربائي.

مراعاة اتجاه القطبية: يُرجى الرجوع إلى نشرة تعليمات المزلاج الكهربائي.

[٣] قم بتشغيل المزلاج الكهربائي والهاتف المرني.

يتم ضبط وقت تنشيط المزلاج (٢ أو ٥ أو ١٠ ثوان) من قائمة "الإعدادات" في وحدة العرض الداخلية.

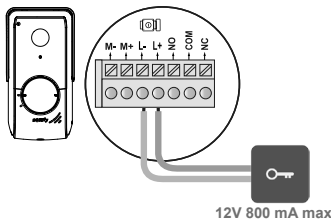

"SOMFY PROTECT" الاتصال بتطبيق

بفضل تطبيق "Somfy Protect"، تحكم في الهاتف المرئي المتصل "Connected video door phone" عن بُعد ولا تفوت أي زيارة! يمكنك تلقي الإشعارات بالصور على جميع الهواتف الذكية المتصلة بحسابك بمجرد وصول الزائر إلى منزلك. تواصل معه في الوقت الفعلي، افتح بوابتك و/ أو الباب الصغير الخاص بعبور الأشخاص واطلع على سجل الزيارات الفائتة في أي وقت. إذا كنت مجهزًا بالفعل بمنتجات Somfy الأمنية (أجهزة الإنذار والكاميرات)، فيمكنك التحكم فيها في وقت واحد وبالتالي مراقبة زوارك. وأخيرًا، إذا كان لديك صندوق TaHoma® (سويتش أو بريميوم (الإصدار ٢)) فقم بتشغيل ما يصل إلى سيناريوهين (٢) مسجلين مسبقًا.

ليس لديك حساب "SOMFY PROTECT"؟

- امتلك رمز Wi-Fi.
- قُم بتنزيل تطبيق "Somfy Protect" على هاتفك الذكي.
- افتح التطبيق وأنشئ حسابك.
- أضف أجهزتك الجديدة عن طريق تحديد هاتف مرئي متصل "Connected video door phone"، وحدة توصيل "Connectivity module"، ثم طراز هاتفك المرئي.
- اتبع التعليمات المقدمة خطوة بخطوة.



يمكنك الحصول على المزيد من المعلومات حول إصدارات الهواتف الذكية المتوافقة على www.somfy.fr/compatemembers-app

هل لديك بالفعل حساب "SOMFY PROTECT"؟

- افتح التطبيق "Somfy Protect".
- انتقل إلى "My devices".
- أضف أجهزتك الجديدة عن طريق تحديد هاتف مرئي متصل "Connected video door phone"، وحدة توصيل "Connectivity module"، ثم طراز هاتفك المرئي.
- اتبع التعليمات المقدمة خطوة بخطوة.

إعادة تهيئة / إعادة بدء التشغيل للهاتف المرئي المتصل "CONNECTED VIDEO DOOR PHONE"

في حالة حدوث تغيير في شبكة Wi-Fi

لتغيير شبكة Wi-Fi (في حالة استبدال راوتر الإنترنت على سبيل المثال)، ستحتاج إلى إعادة تعيين هاتفك المرئي:

- امتلك رمز إعادة التعيين المتوفر وكلمة مرور Wi-Fi الجديدة.
- افتح التطبيق "Somfy Protect".
- انتقل إلى قائمة "My devices".
- حدد هاتفك المرئي، ثم قُم بـ "Change Wi-Fi network".
- اتبع التعليمات المقدمة.

إعادة التشغيل

لإعادة تشغيل هاتفك المرئي المتصل "Connected video door phone":

- عن بُعد: من تطبيق "Somfy Protect"، انتقل إلى "My device"، وحدد الهاتف المرئي، واضغط على زر "إعادة التشغيل" في أعلى يمين الشاشة،
 - من خلال وحدة العرض: اضغط على زر إعادة الضبط لمدة ثانية واحدة (١) باستخدام الدبوس المتوفر.
- يتم الاحتفاظ بالإعدادات التي تم إجراؤها في تطبيق Somfy Protect وفي وحدة العرض.

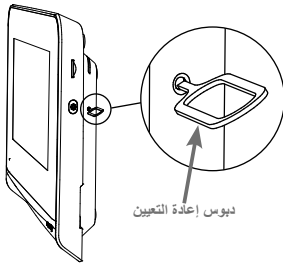

توصيل المجموعة وتثبيتها

• تأكد من أن هاتفك المرني لا يزال بدون توصيل كهربائي.

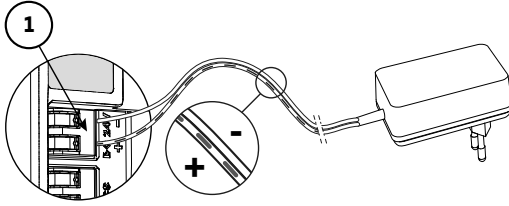

• بطول ١٠ سم، قم بتعيرية كوابل الإمداد بالطاقة وكابلات لوحة المدخل التي تم تحديدها مسبقاً.

• في الجزء الخلفي من وحدة التوصيل، أدخل سلكي إمداد الطاقة حتى الوصول إلى مصد التوقف على الوحدة الطرفية [١] (٢٤ فولت تياراً مستمراً) مع مراعاة القطبية. للتذكير، لا تتردد في استخدام الصورة التي تم التقاطها في بداية التركيب.

• في الجزء الخلفي من الشاشة، أدخل سلكي إمداد الطاقة وصولاً إلى مصدات التوقف في المحطات الموجودة على الوحدة الطرفية [٢] (CS/Call Station). ليست هناك أهمية للقطبية.

• تأكد من إدخال الكابلات بشكل صحيح في الوحدات الطرفية عن طريق سحبها برفق، ثم تمريرها عبر الفتحة المتوفرة لهذا الغرض [٣]. إذا لم تخرج كوابل (إمداد الطاقة / لوحة المدخل) من الحائط، فلا تقم بتمريرها داخل دعامة التثبيت، واستخدم القناة المتوفرة لهذا الغرض [٤].

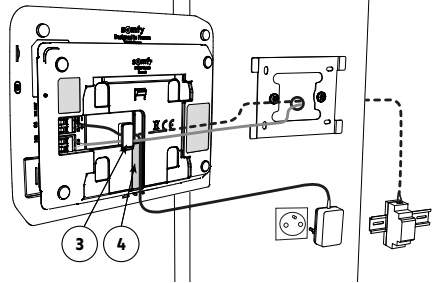
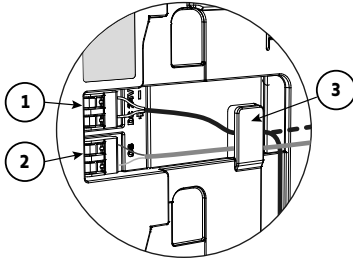

• قم بتثبيت المجموعة بدعامة التثبيت عن طريق تحريكها لأسفل برفق حتى الوصول إلى مصد التوقف.

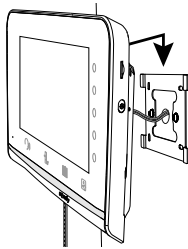

توصيل الجهد الكهربائي للنظام

• في نهاية التركيب، قم بتشغيل الهاتف المرني المتصل "Connected video door phone".

تضئ شاشة وحدة العرض ومصباح LED الخاص بالتشغيل الموجود على حافة وحدة التوصيل.

يتم الاحتفاظ بالإعدادات التي تم إجراؤها مسبقاً على وحدة العرض.

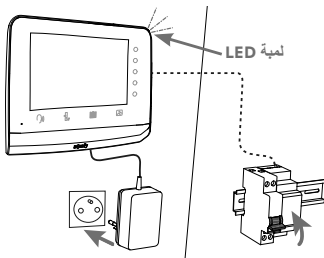

تثبيت وحدة التوصيل على الجهة الخلفية من وحدة العرض:

- ضع وحدة التوصيل على الجهة الخلفية من وحدة العرض، وفقاً للعلامات المبينة أدناه (A).
- مع الاستمرار في الضغط على وحدة التوصيل، حركها لأعلى وصولاً إلى مصد التوقف (B).
- تأكد من عدم وجود كوابل بارزة من وحدة التوصيل.

وحدة العرض V®350

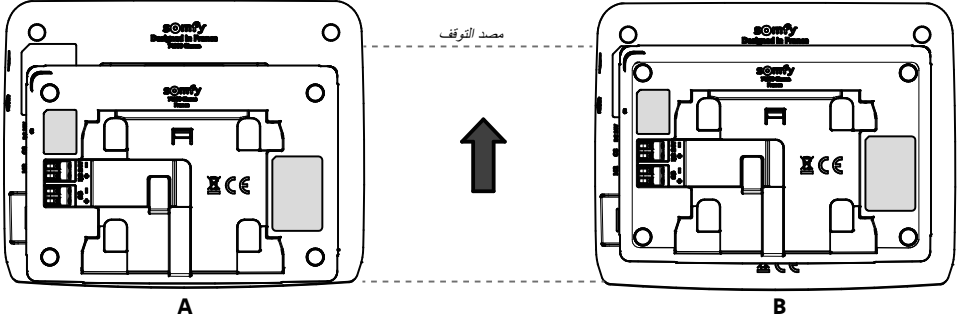

وحدة العرض V®500

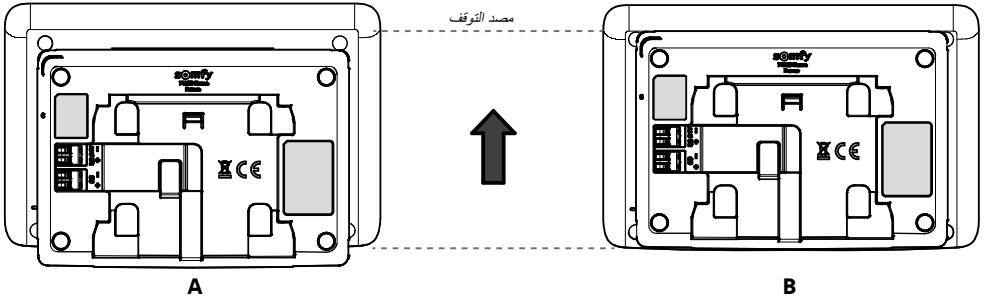

وحدة العرض V®500 PRO io

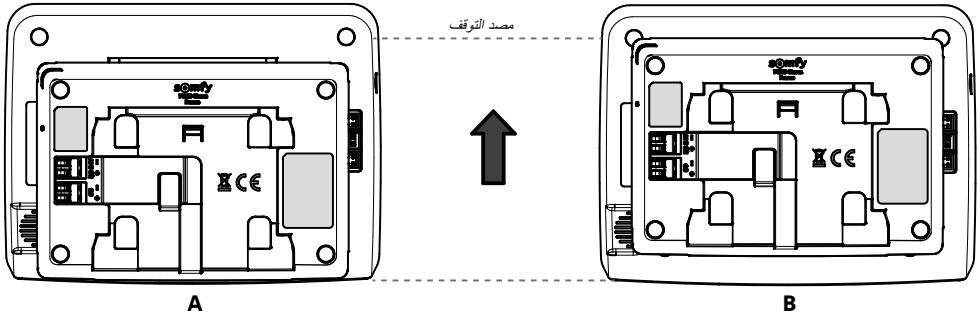

توصيل وحدة الاتصال بوحدة العرض:

- على إحدى دعائم التثبيت، ضع وحدة العرض لأسفل في الاتجاه الموضح أدناه، مع توفير الحماية لها.

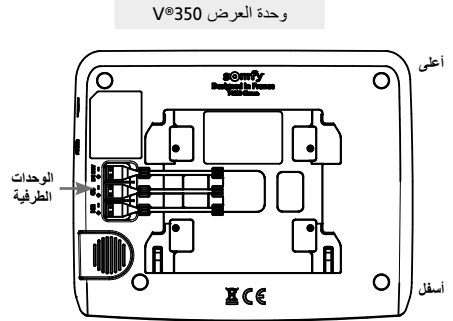
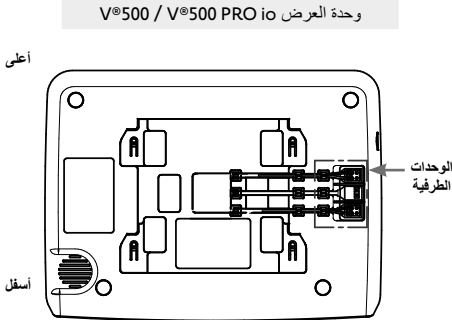

- بدون توصيلها، ضع وحدة التوصيل على الجزء الخلفي من وحدة العرض في الاتجاه الموضح أدناه: شعاع الوحدة في أعلى

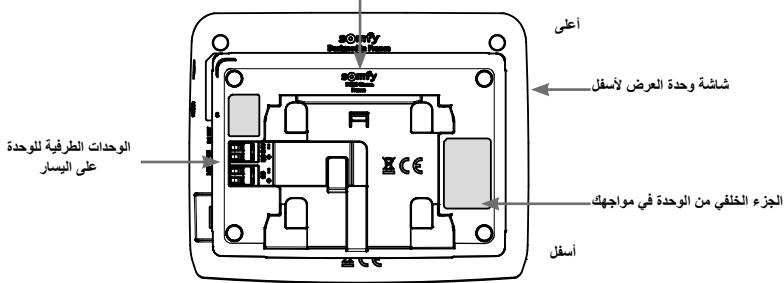

اتجاه بنينغي، مراعاته

- وعلى الجهة الخلفية من وحدة العرض، وصل كابلات توصيل وحدة التوصيل:

- الموصل الأزرق للتعذية بالطاقة مزود بالسلكين الأحمر والأسود، على الوحدة الطرفية ٢٤ فولت تيارًا مستمرًا.
- الموصل الأزرق للوحة المدخل مزود بالسلكين الأصفر والأخضر، على الوحدة الطرفية لوحدة العرض الثانية.
- لا تقم بتوصيل أي شيء على الوحدة الطرفية Call Station.

- أدخل جميع الكابلات في ممرات الكابلات.

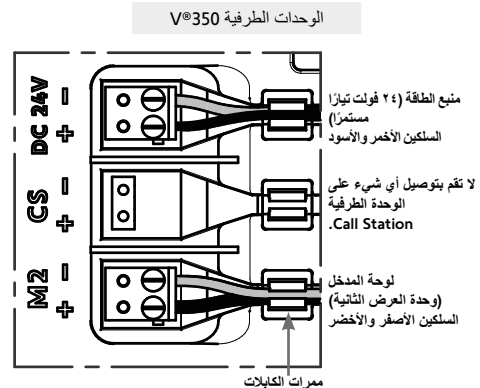
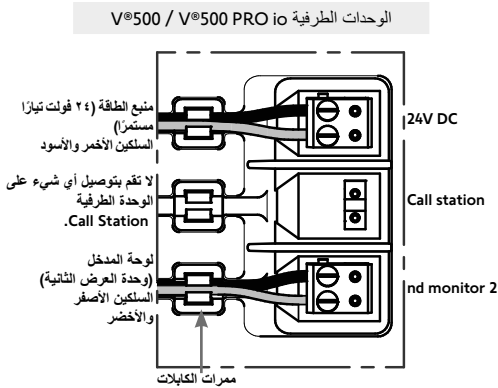

تركيب وحدة التوصيل

مقدمًا

- حدد طراز وحدة العرض الداخلية المثبتة لديك:



V*500 Pro io



V*500



V*350

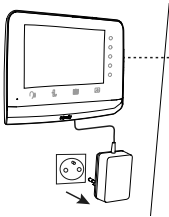

منبع الطاقة لعارضة DIN
المرجع ٩٠٢٦٤٦٩

- أفضل التيار الكهربائي عن هاتفك المرني.

فك تركيب وحدة العرض الداخلية

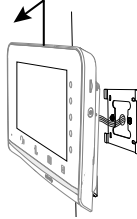

- قم بفك وحدة العرض الداخلية عن دعامة التثبيت الخاصة بها من خلال سحبها لأعلى.
- اترك دعامة التثبيت في مكانها.
- تذكر أو التقط صورة للتوصيل الموجود على ظهر وحدة العرض، من أجل تحديد كابلات الطاقة (٢٤ فولت تيارًا مستمرًا) ولوحة المدخل (CS / Call station).

- دون فك الموصلات الزرقاء للكابلات، أفضل جميع الموصلات الموجودة لتحرير وحدة العرض.

مهم: إذا كانت لديك وحدة عرض ثانية، فهي غير متوافقة مع وحدة التوصيل. لن يكون من الممكن بعد الآن معالجة المكاملة التي تتم من الزائر إلى لوحة المدخل. ومع ذلك، يمكنك الاستمرار في استخدامها للتحكم في معدات Somfy RTS / io أو تشغيل السيناريوهات (شاشة V*500 PRO io فقط).

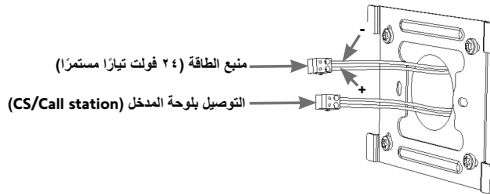

منبع الطاقة (٢٤ فولت تيارًا مستمرًا)

التوصيل بلوحة المدخل (CS/Call station)

- باستخدام الصورة الملتقطة:

- حدد سلكي إمداد الطاقة (وحدة التوصيل الطرفية للتيار المستمر بجهد ٢٤ فولت) عن طريق وضع علامة على القطبية (+ و -).

- حدد سلكي إمداد الطاقة في لوحة المدخل (الوحدة الطرفية CS/Call Station). ليست هناك أهمية للقطبية.

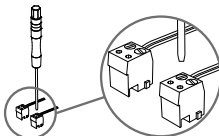

- باستخدام مفك البراغي المرفق، فك الموصلات الزرقاء للكابلات الممددة. فلن يتم استخدامها بعد الآن.

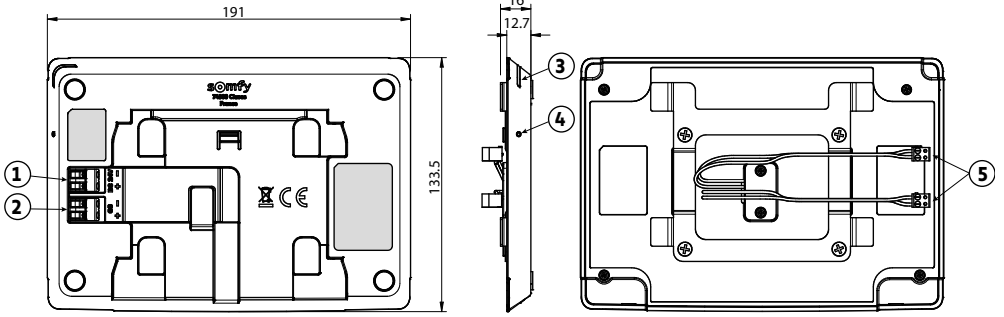

الوصف	الشرح	علامة
١ - ٢٤ فولت تيارًا مستمرًا: التوصيل بمنبع الطاقة (وحدة منبع الطاقة، أو عارضة DIN). ٢ - CS/Call station: التوصيل بلوحة المدخل.	الوحدات الطرفية	١ و ٢
توضح حالة تشغيل الهاتف المرئي المتصل "Connected video door phone". مزيد من المعلومات حول هذا الموضوع متوفرة في تطبيق "Somfy Protect".	مصابيح LED الخاصة بالتشغيل	٣
باستخدام دبوس إعادة التعيين المتوفر، يُستخدم هذا الزر لإعادة تشغيل الهاتف المرئي المتصل "Connected video door phone" أو إعادة تعيينه في حالة حدوث تغيير في شبكة Wi-Fi. يوجد المزيد من المعلومات في نهاية نشرة التعليمات.	زر إعادة التعيين "Reset"	٤
يتم توصيل كابلات إمداد الطاقة (باللون الأحمر والأسود) وكابلات لوحة المدخل (باللون الأخضر والأصفر) بالجزء الخلفي من الشاشة الداخلية.	كابلات التوصيل	٥

خصائص وحدة التوصيل

- درجة حرارة التشغيل: من -١٠°م إلى +٥٠°م
- نوع منبع الطاقة: ٢٤ فولت - ١ أمبير
- حماية ضد القطبية: لا
- الأبعاد (الطول × الارتفاع × العمق): ١٢٠,٧ × ١٣٣,٥ × ١٩١ مم
- الوزن: ٢٦٧ غ
- التوصيل: متوافق مع موجة Wi-Fi مع الوصول إلى الإنترنت (أي راوتر Wi-Fi باستثناء شبكات Wi-Fi العامة).
- المالك (٢,٤ جيجا هرتز، e.r.p > ١٠٠ مللي وات). شبكة Wi-Fi بتردد ٥ جيجا هرتز متوافقة.
mixed mode، WPA-WPA2، WPA2-Personal، WPA، Wi-Fi 802.11 b/g/n Open
e.r.p > ١٠٠ مللي وات).
- عدد وحدات العرض المتوافقة: ١ بحد أقصى

شكراً لشرائك وحدة التوصيل من Somfy. ستجد جميع المعلومات التي تحتاجها لتثبيتها واستخدامها في هذا الدليل وفي تطبيق الهاتف الذكي "Somfy Protect". قبل البدء في التركيب، يرجى قراءة تعليمات السلامة الواردة في الصفحة السابقة بعناية.

للحصول على أي معلومات إضافية حول منتج Somfy هذا، يمكنك الرجوع إلى الأسئلة الشائعة أو الاتصال بأحد مستشارينا. يمكنك الحصول على المزيد من المعلومات على <https://www.somfy.fr/assistance/produits/visiophone>

هذا المنتج مضمون لمدة ٥ سنوات بدءاً من تاريخ الصنع. تتوفر الشروط العامة للكفالة على: www.somfy.fr

الشروط المسبقة قبل التركيب

لضمان الاستخدام الأمثل لهاتفك المرئي المتصل "Connected video door phone"، يجب عليك أولاً التأكد من أن لديك:

- شبكة Wi-Fi بتردد ٢,٤ جيجا هرتز (٥ جيجا هرتز غير متوافقة مع Wi-Fi).
- نطاق Wi-Fi ٢,٤ جيجا هرتز كافٍ، حيث سيتم تركيب وحدة التوصيل. إذا لم يكن الأمر كذلك، نوصيك بتحميل روتر الإنترنت الخاص بالوحدة، أو استخدام وحدة تكرار Wi-Fi (غير مرفقة).

مهم: إذا كانت لديك وحدة عرض ثانية، فهي غير متوافقة مع وحدة التوصيل. لن يكون من الممكن بعد الآن إجراء مكالمة من الزائر إلى لوحة المنخل. ومع ذلك، يمكنك الاستمرار في استخدامها للتحكم في معدات Somfy RTS / io أو تشغيل السيناريوهات (شاشة V@500 PRO فقط).

نظرة عامة على وحدة التوصيل

تُعد وحدة التوصيل متوافقة مع الهواتف المرئية Somfy V@350، وV@500، وV@500 PRO io، ويتم تثبيتها على الجزء الخلفي من وحدة العرض الداخلية لديك. ومن خلال توصيلها بالإنترنت، فهي تتيح لك إدارة الوصول إلى منزلك أينما كنت:

- **عن بعد من خلال تطبيق "Somfy Protect"**: لا تفوت أي زيارة من خلال تلقي إشعارات بصورة الزوار على جميع الهواتف الذكية المتصلة بحسابك، والتواصل معهم في الوقت الفعلي، وفتح بوابتك و/ أو الباب الصغير الخاص بعبور الأشخاص والإطلاع على سجل الزيارات الفائتة. إذا كنت مُجهزاً بالفعل بمنتجات Somfy الأمنية (جهاز إنذار وكاميرات)، فتتحكم بها في وقت واحد من أجل مراقبة زوارك. وأخيراً، قُم بتشغيل ما يصل إلى سيناريوهين مسجلين مسبقاً إذا كان لديك صندوق TaHoma® (سويتش أو بريميموم الإصدار ٢).

- **لديك في المنزل من خلال وحدة العرض الداخلية**: قُم بمعاينة الزوار من الشاشة، وتواصل معهم في الوقت الفعلي، وافتح بوابتك و/ أو الباب الصغير الخاص بعبور الأشخاص واطلع على سجل الزيارات الفائتة في أي وقت. إذا كان لديك منتجات Somfy RTS/io أخرى ضمن مدى وحدة العرض (البوابة، باب المراب، الإضاءة، الستائر الدوارة، إلخ)، فتتحكم بها بسهولة عبر القنوات الخمس (٥) المخصصة. قُم أيضاً بتشغيل السيناريوهات إذا كان لديك V@500 PRO io وصندوق TaHoma®.

مكونات المنتج

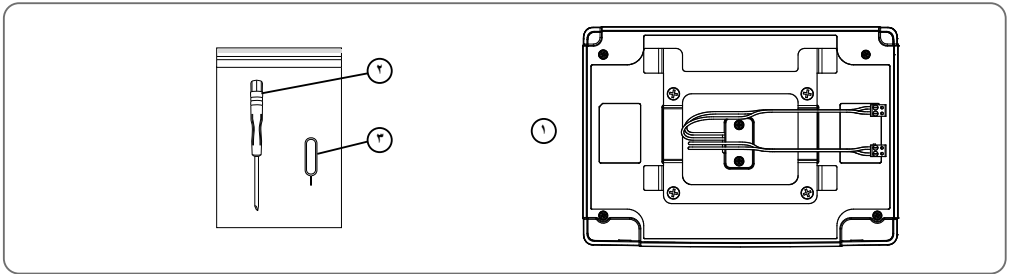

الكمية	الشرح	علامة
١	وحدة التوصيل	١
١	مفك براغي برأس مسطح	٢
١	دبوس إعادة التعيين	٣

- ٤٧ ----- الشروط المسبقة قبل التركيب
- ٤٧ ----- نظرة عامة على وحدة التوصيل
- ٤٩ ----- تركيب وحدة التوصيل
- ٥٣ ----- "SOMFY PROTECT" الاتصال بتطبيق
- ٥٣ ----- "CONNECTED VIDEO DOOR PHONE" إعادة تهيئة / إعادة بدء التشغيل للهاتف المرئي المتصل
- ٥٤ ----- التحكم عن بعد في البوابة و / أو الباب الصغير الخاص بعبور الأشخاص

معلومات مهمة - السلامة

معلومات عامة

ينبغي عليك قراءة دليل التركيب بعناية وتعليمات السلامة المرقيين قبل البدء في تركيب هذا المنتج من Somfy. اتبع جميع التعليمات المعطاة بدقة واحتفظ بهذا الدليل طوال فترة العمر الافتراضي للمنتج.



قبل التركيب، تحقق من توافق هذا المنتج من Somfy مع التجهيزات والملحقات المرفقة.

يقوم هذا الدليل بشرح تركيب هذا المنتج واستخدامه. صور غير تعاقبية.

إن أي تركيب أو استعمال خارج عن نطاق التطبيق المحدد من Somfy يُعد مخالفاً. وفي هذه الحالة، كما بالنسبة إلى كل استعمال مخالف للتعليمات المعطاة في هذا الدليل، لا تتحمل Somfy أية مسؤولية من جزاء حصول أي أذى أو ضرر وبالتالي تسحب كفاءتها.

تعد شركة Somfy غير مسؤولة عما قد يطرأ من تغييرات في المواصفات والمعايير بعد نشر هذا الدليل.

بموجب ذلك، تعلن Somfy أن المنتج مطابق لاشتراطات توجيه 2014/53/UE. يمكنكم الاطلاع على النص الكامل لإعلان المطابقة الموجود بموقع الإنترنت www.somfy.com/ce



إرشادات السلامة العامة

هذا الجهاز غير مخصص للاستعمال من قبل أشخاص (بما فيهم الأطفال) يعانون من نقص القدرات البدنية والإدراكية والعقلية، أو أشخاص عديمي الخبرة أو الدراية، إلا في حالة حصولهم من خلال شخص مسؤول عن سلامتهم. على نوع من الإشراف أو التعليمات التمهيدية الخاصة باستعمال هذا الجهاز.

شروط الاستعمال

المدى اللاسلكي محدد بمعايير ضبط الأجهزة اللاسلكية.

يعتمد المدى اللاسلكي بقوة على بيئة الاستخدام: تشويشات محتملة بواسطة الأجهزة الكهربائية الكبيرة بالقرب من النظام، أو نوع المواد المستخدمة في حوائط وحواجز الموقع.

إن استخدام الأجهزة اللاسلكية (على سبيل المثال سماعة لاسلكية هاي فاي) التي تستخدم نفس التردد اللاسلكي يمكن أن يشوش على أداء المنتج.

إعادة التدوير والتخلص

نحن نهتم ببيئتنا. لا تتخلص من جهازك مع النفايات المنزلية المعادة. آله في نقطة تجميع معتمدة لإعادة تدويره.



رمز المصادر المفتوحة

يتضمن هذا المنتج رمزاً مرخصاً بموجب رخصة GNU General Public License، ورخصة GNU Lesser General Public License، و/ أو بعض تراخيص أخرى مفتوحة المصدر. تتوفر نسخة كاملة ومفروعة آلياً من الكود المصدري المطبق لهذا الرمز عند الطلب. هذا العرض صالح لأي شخص يتلقى هذه المعلومات وسوف تنتهي صلاحيته بعد عامين(٢) من تاريخ التوزيع النهائي لهذا الإصدار من المنتج بواسطة Somfy Activites SA.

للحصول على رمز المصدر هذا، أرسل طلبك إلى:

Somfy Activites SA - Attn: Directeur de l'IP - 50 Avenue du Nouveau Monde - 74300 CLUSES FRANCE

INFORMAZIONI IMPORTANTI - SICUREZZA

INFORMAZIONI GENERALI



Leggere attentamente la presente guida all'installazione e le istruzioni di sicurezza allegate prima di iniziare l'installazione di questo prodotto Somfy.
Seguire in modo preciso tutte le istruzioni fornite e conservare la presente guida per l'intero periodo di durata del prodotto.

Prima di procedere con l'installazione, verificare la compatibilità di questo prodotto Somfy con i dispositivi e gli accessori associati.

La presente guida descrive l'installazione e l'utilizzo di questo prodotto. Immagini non contrattuali.

Installazioni o utilizzi per scopi diversi dal campo di applicazione dichiarato da Somfy non sono conformi. Questi, come il mancato rispetto delle istruzioni riportate nella presente guida, comporterebbero l'annullamento della responsabilità e della garanzia Somfy.

Somfy non può essere ritenuta responsabile di eventuali cambiamenti di norme e standard avvenuti in seguito alla pubblicazione della presente guida.



Con la presente, Somfy dichiara che il prodotto è conforme ai requisiti della Direttiva 2014/53/UE. Il testo completo della Dichiarazione di conformità è disponibile all'indirizzo Internet www.somfy.com/ce.

ISTRUZIONI GENERALI DI SICUREZZA

Questo prodotto non è stato progettato per l'utilizzo da parte di persone (compresi i bambini) dotate di capacità fisiche, sensoriali o mentali ridotte, o da parte di persone prive di esperienza o di conoscenza, a meno che a queste ultime non siano state garantite sorveglianza o istruzioni preliminari riguardanti l'utilizzo del prodotto da parte di una persona responsabile della loro sicurezza.

CONDIZIONI DI UTILIZZO

La portata radio è limitata dalle normative che disciplinano il funzionamento degli apparecchi radio.

La portata radio dipende in larga misura dall'ambiente di utilizzo: possibili perturbazioni a opera di grandi apparecchiature elettriche nelle vicinanze dell'installazione, tipo di materiale impiegato nei muri e nelle tramezze del luogo di installazione.

L'impiego di apparecchi radio (ad esempio cuffie radio hi-fi) che utilizzano la stessa frequenza radio può ridurre le prestazioni del prodotto.

RICICLAGGIO E SMALTIMENTO



Ci preoccupiamo dell'ambiente. Non gettate il dispositivo insieme ai normali rifiuti domestici, ma depositatelo presso un punto di raccolta autorizzato per il suo riciclaggio.

CARATTERISTICHE DEL MODULO DI CONNETTIVITÀ

- Temperatura di funzionamento: Da -10 °C a +45 °C
- Tipo di alimentazione: 24V-1A
- Protezione contro l'inversione di polarità: no
- Dimensioni (L x a x p): 191 x 133,5 x 12,7 mm
- Peso: 267 g
- Connettività: compatibile con un router Wi-Fi dotato di un accesso a Internet (ogni modem Wi-Fi eccetto Wi-Fi pubblici).
Wi-Fi 802.11 b/g/n Open, WPA, WPA2-Personal, WPA-WPA2 mixed mode (2,4 GHz, e.r.p<100 mW) | Protocollo proprietario (2,4 GHz, e.r.p<100 mW). Wi-Fi 5 GHz non compatibile.
- Numero di monitor compatibili: 1 max.

Il manuale è disponibile anche su:



INFORMACIÓN IMPORTANTE: SEGURIDAD

ASPECTOS GENERALES



Lea atentamente este manual de instalación y las instrucciones de seguridad antes de comenzar a instalar este producto Somfy. Siga estrictamente todas las instrucciones y conserve este manual durante toda la vida útil del producto.

Antes de su instalación, compruebe que este producto Somfy sea compatible con los equipos y accesorios asociados.

En estas instrucciones se describe la instalación y el uso de este producto. Imágenes no contractuales.

Cualquier instalación o uso fuera del ámbito de aplicación definido por Somfy se considerará inapropiado. Estos usos, al igual que cualquier incumplimiento de las instrucciones que figuran en este manual, conllevarían la exclusión de la responsabilidad y de la garantía por parte de Somfy.

Somfy no se hace responsable de los cambios en las normas y los estándares que se produzcan después de la publicación de este manual.



Por la presente, Somfy declara que este producto cumple con los requisitos de la Directiva 2014/53/UE. Encontrará el texto completo de la declaración de conformidad en la página www.somfy.com/ce.

NORMAS GENERALES DE SEGURIDAD

Este producto no está destinado a ser utilizado por personas (niños incluidos) cuyas capacidades físicas, sensoriales o mentales estén mermaidas, ni por personas sin la experiencia o los conocimientos necesarios, salvo si lo hacen bajo la supervisión de una persona responsable de su seguridad o si han recibido instrucciones previas relativas al uso seguro del producto.

CONDICIONES DE USO

El alcance del radiocontrol está limitado por las normativas que regulan los equipos radioeléctricos.

El alcance del radiocontrol depende en gran medida del entorno de uso: posibles perturbaciones provocadas por grandes equipos eléctricos cerca de la instalación, tipo de material utilizado en las paredes y tabiques del lugar.

El uso de equipos radioeléctricos (por ejemplo, unos cascos con radiocontrol de alta fidelidad) que utilicen la misma radiofrecuencia podría afectar al rendimiento del producto.

RECICLAJE Y ELIMINACIÓN



Nos preocupa el medio ambiente. No tire el aparato junto con los desechos domésticos habituales. Llévelo a un punto de recogida aprobado para su reciclaje.

CARACTERÍSTICAS DEL MÓDULO DE CONECTIVIDAD

- Temperatura de uso: De -10 °C a +45 °C
- Tipo de alimentación: 24 V-1 A
- Protección contra la inversión de polaridad: no
- Dimensiones (an. x al. x pr.): 191 × 133,5 × 12,7 mm
- Peso: 267 g
- Conectividad: compatible con un router wifi con acceso a Internet (cualquier router wifi excepto el wifi público). Wi-Fi 802.11 b/g/n Open, WPA, WPA2-Personal, WPA-WPA2 mixed mode (2,4 GHz, e.r.p. < 100 mW) | Protocolo propietario (2,4 GHz, e.r.p. < 100 mW). wifi de 5 GHz incompatible.
- Número de monitores compatibles: 1 como máximo

Manual que puede descargar en:



ΣΗΜΑΝΤΙΚΕΣ ΠΛΗΡΟΦΟΡΙΕΣ - ΑΣΦΑΛΕΙΑ

ΓΕΝΙΚΑ



Διαβάστε προσεκτικά το παρόν εγχειρίδιο εγκατάστασης και τις οδηγίες ασφαλείας πριν ξεκινήσετε την εγκατάσταση αυτού του προϊόντος Somfy. Ακολουθήστε επακριβώς όλες τις οδηγίες που παρέχονται και φυλάξτε το παρόν εγχειρίδιο όσο έχετε το προϊόν στην κατοχή σας.

Πριν από οποιαδήποτε εγκατάσταση, ελέγξτε τη συμβατότητα αυτού του προϊόντος Somfy με τους σχετικούς εξοπλισμούς και πρόσθετα εξαρτήματα.

Το παρόν εγχειρίδιο περιγράφει την εγκατάσταση και τη χρήση αυτού του προϊόντος. Οι εικόνες δεν είναι δεσμευτικές.

Οποιαδήποτε άλλη εγκατάσταση ή χρήση πέραν του πεδίου εφαρμογής που έχει ορίσει η Somfy θεωρείται ακατάλληλη. Οποιαδήποτε άλλη χρήση καθώς και η μη τήρηση των οδηγιών που αναφέρονται στο παρόν εγχειρίδιο συνεπάγεται τον αποκλεισμό οποιασδήποτε ευθύνης και εγγύησης εκ μέρους της Somfy.

Η Somfy δεν μπορεί να θεωρηθεί υπεύθυνη για οποιαδήποτε αλλαγή των προδιαγραφών και των προτύπων επέλθει μετά την έκδοση του παρόντος εγχειριδίου.



Με την παρουσία, η Somfy δηλώνει ότι το προϊόν συμμορφώνεται με τις απαιτήσεις της Οδηγίας 2014/53/ΕΕ. Το πλήρες κείμενο της δήλωσης συμμόρφωσης διατίθεται στην ιστοσελίδα www.somfy.com/ce.

ΓΕΝΙΚΕΣ ΟΔΗΓΙΕΣ ΑΣΦΑΛΕΙΑΣ

Αυτό το προϊόν δεν έχει προβλεφθεί για χρήση από άτομα (μεταξύ άλλων παιδιά) με μειωμένες σωματικές, αισθητήριες και πνευματικές ικανότητες ή από άτομα χωρίς πείρα ή γνώσεις, εκτός εάν επιτηρούνται ή εάν έχουν λάβει προηγούμενες από άτομο που είναι υπεύθυνο για την ασφάλειά τους οδηγίες σχετικά με τη χρήση του προϊόντος.

ΣΥΝΘΗΚΕΣ ΧΡΗΣΗΣ

Η εμβέλεια περιορίζεται από τις προδιαγραφές ρύθμισης των ασύρματων συσκευών.

Η εμβέλεια εξαρτάται σε μεγάλο βαθμό από το περιβάλλον χρήσης: είναι πιθανή η πρόκληση διαταραχών από μεγάλες ηλεκτρικές συσκευές που βρίσκονται κοντά στην εγκατάσταση, από τον τύπο υλικού που χρησιμοποιείται στους τοίχους και τα διαχωριστικά τοιχώματα του χώρου.

Η χρήση ασύρματων συσκευών (για παράδειγμα ασύρματων ακουστικών hi-fi) που λειτουργούν στην ίδια ραδιοσυχνότητα ενδέχεται να μειώσει τις επιδόσεις του προϊόντος.

ΑΝΑΚΥΚΛΩΣΗ ΚΑΙ ΑΠΟΡΡΙΨΗ



Μεριμνούμε για το περιβάλλον μας. Μην απορρίψετε τη συσκευή με τα κοινά οικιακά απορρίμματα. Παραδώστε την σε εξουσιοδοτημένο σημείο συλλογής για να ανακυκλωθεί.

ΧΑΡΑΚΤΗΡΙΣΤΙΚΑ ΤΗΣ ΜΟΝΑΔΑΣ ΣΥΝΔΕΣΙΜΟΤΗΤΑΣ

- Θερμοκρασία λειτουργίας: -10°C έως +45°C
- Τύπος τροφοδοσίας: 24 V - 1 A
- Προστασία από αντιστροφή πολικότητας: όχι
- Διαστάσεις (Μ x Υ x Β): 191 x 133,5 x 12,7 mm
- Βάρος: 267 g
- Συνδεσιμότητα: συμβατή με δρομολογητή Wi-Fi με πρόσβαση Internet (οποιοσδήποτε εξοπλισμός Wi-Fi εκτός από δημόσια δίκτυα Wi-Fi).
Wi-Fi 802.11 b/g/n Open, WPA, WPA2-Personal, WPA-WPA2 mixed mode (2,4 GHz, e.r.p.<100 mW) | Ιδιόκτητο πρωτόκολλο (2,4 GHz, e.r.p.<100 mW). Wi-Fi 5 GHz μη συμβατό.
- Αριθμός συμβατών οθονών: 1 το ανώτατο

Οδηγίες με δυνατότητα λήψης στο:



BELANGRIJKE INFORMATIE - VEILIGHEID

ALGEMEEN



Lees deze installatiegids en de bijgevoegde veiligheidsvoorschriften aandachtig voordat u begint met de installatie van dit Somfy product.
Houd u nauwkeurig aan de instructies die in deze handleiding worden gegeven en bewaar deze handleiding gedurende de gehele levensduur van het product.

Controleer vóór de installatie of dit Somfy product compatibel is met de aanwezige apparatuur en accessoires.

Deze handleiding geeft instructies voor het installeren en gebruiken van dit product. Aan de afbeeldingen kunnen geen rechten worden ontleend.

Elke installatie of vorm van gebruik die buiten het door Somfy gedefinieerde toepassingsgebied valt, is niet toegestaan. Hierdoor en door het negeren van de instructies in deze handleiding, vervallen iedere aansprakelijkheid en garantie van Somfy.

Somfy is niet aansprakelijk voor veranderingen van normen en standaarden die van kracht zijn geworden na publicatie van deze handleiding.



Somfy verklaart hierbij dat het product voldoet aan de eisen van Richtlijn 2014/53/EU. De volledige conformiteitsverklaring staat ter beschikking op de website www.somfy.com/ce.

ALGEMENE VEILIGHEIDSVORSCHRIFTEN

Dit product mag niet worden gebruikt door personen (inclusief kinderen) met verminderde fysieke, zintuiglijke of verstandelijke capaciteiten of personen zonder ervaring of kennis, behalve als zij onder toezicht staan van iemand die verantwoordelijk is voor hun veiligheid of toezicht, of die instructies vooraf over het gebruik van het product hebben gekregen.

GEBRUIKSOMSTANDIGHEDEN

Het ontvangstbereik wordt beperkt door de regelgeving inzake draadloze apparaten.

Het ontvangstbereik is sterk afhankelijk van de gebruiksomgeving: storingen veroorzaakt door grote elektrische apparaten in de buurt van de installatie, de gebruikte materialen voor de muren en wanden van de locatie.

Het gebruik van draadloze apparaten (bijvoorbeeld een draadloze hoofdtelefoon) die op dezelfde radiofrequentie werken kan de prestaties van het product negatief beïnvloeden.

RECYCLING EN VERWIJDERING



Wij geven om ons milieu. Werp het apparaat niet weg met het huishoudelijk afval. Breng het naar een erkend inzamelpunt voor recyclage.

KENMERKEN VAN DE CONNECTIVITEITSMODULE

- Bedrijfstemperatuur: -10 °C tot +45 °C
- Type voeding: 24V-1A
- Beschermd tegen omkering van de polariteit:nee
- Afmetingen (l x h x d): 191 x 133,5 x 12,7 mm
- Gewicht: 267 g
- Connectiviteit: compatibel met wifirouter met internettoegang (elke wifibox, behalve openbare wifi).
Wi-Fi 802.11 b/g/n Open, WPA, WPA2-Personal, WPA-WPA2 mixed mode (2,4 GHz, e.r.p<100 mW) | Merkeigen protocol
(2,4 GHz, e.r.p<100 mW). niet compatibel met wifi 5 GHz.
- Compatibel aantal monitoren: maximaal 1

De handleiding kan gedownload worden op



INFORMAÇÕES IMPORTANTES - SEGURANÇA

GENERALIDADES



Leia cuidadosamente o guia de instalação e as instruções de segurança antes de começar a instalação deste produto Somfy. Siga rigorosamente todas as instruções fornecidas e conserve este guia durante o tempo de vida útil do produto.

Antes de efetuar a instalação, verifique a compatibilidade deste produto Somfy com os equipamentos e acessórios associados.

Este guia descreve a instalação e o modo de utilização deste produto. Imagens não-contratuais.

Qualquer instalação ou utilização fora do âmbito de aplicação definido pela Somfy é considerada não conforme. Ela acarretaria, como qualquer outro incumprimento das instruções fornecidas neste guia, a anulação da responsabilidade e da garantia da Somfy.

A Somfy não assume qualquer responsabilidade por eventuais modificações às normas efetuadas após a publicação destas instruções.



Pelo presente documento, a Somfy declara que o produto está conforme as exigências da Diretiva 2014/53/UE. O texto completo da declaração de conformidade está disponível no endereço Internet www.somfy.com/ce.

INSTRUÇÕES GERAIS DE SEGURANÇA

A utilização deste produto não é recomendada a pessoas (incluindo crianças) com capacidades físicas, sensoriais ou mentais reduzidas, nem a pessoas sem experiência ou conhecimentos sobre o seu funcionamento, exceto se tiverem recebido instruções prévias sobre a utilização do produto ou estiverem sob vigilância de uma pessoa responsável pela sua segurança.

CONDIÇÕES DE UTILIZAÇÃO

O alcance rádio é limitado pelas normas de regulamentação dos aparelhos rádio.

O alcance rádio depende em grande parte do ambiente de utilização: possíveis perturbações provocadas por grandes aparelhos elétricos situados nas proximidades da instalação, tipo de material utilizado nas paredes e divisórias do local.

A utilização de aparelhos rádio (por exemplo, auscultadores de rádio hi-fi) que utilizem a mesma radiofrequência pode diminuir a eficiência do produto.

RECICLAGEM E ELIMINAÇÃO



Cuidamos do nosso ambiente. Não elimine o aparelho com o lixo doméstico. Coloque-o num ponto de recolha aprovado para esse efeito para ser reciclado.

CARACTERÍSTICAS DO MÓDULO DE CONECTIVIDADE

- Temperatura de utilização: -10 °C a +45 °C
- Tipo de alimentação: 24 V-1 A
- Proteção contra a inversão de polaridade: não
- Dimensões (L x A x P): 191 x 133,5 x 12,7 mm
- Peso: 267 g
- Conectividade: compatível com um router Wi-Fi dotado de acesso à Internet (qualquer box Wi-Fi exceto redes Wi-Fi públicas).
Wi-Fi 802.11 b/g/n Open, WPA, WPA2-Personal, WPA-WPA2 mixed mode (2,4 GHz, e.r.p<100 mW) | Protocolo proprietário (2,4 GHz, e.r.p<100 mW). Incompatível com Wi-Fi 5 GHz.
- Número de monitores compatível: Máximo 1

Manual de instruções disponível no site:



SOMFY ACTIVITES SA

50 avenue du Nouveau Monde
74300 CLUSES
FRANCE

www.somfy.com



5171111A

